



INSTALLATION OG BRUGER MANUAL

DK-SE-DE-EN

Tak fordi du valgte vores inverter varmepumpe.

Denne manual giver dig de nødvendige oplysninger for optimal brug og vedligeholdelse, læs den grundigt og gem den til senere brug.

Indholdsfortegnelse

For brugere..... s.1-s.9

1. Generel information:	3
1.1. Indhold:	3
1.2. Anvendelsesforhold og rækkevidde:	3
1.3. Fordele ved de forskellige indstillinger:	3
1.4. Bemærk:	4
2. Anvendelse	6
2.1. Bemærk før brug	6
2.2. Anvendelsesinstrukser	6
2.3. Daglig vedligeholdelse og vinter forberedelse	8
3. Tekniske specifikationer	9

For installatører og professionelle..... s.10-s.24

1. Transport	10
2. Installation og vedligeholdelse.....	10
2.1. Bemærk før installation:	10
2.2. Installationsinstruktioner	11
2.3. Test efter installation	14
2.4. Vedligeholdelse og vinterforberedelse	14
3. Fejlfinding for almindelige fejl.....	15
4. Fejlkode	16
5. Wi-fi INDSTILLING.....	19



- Læs venligst følgende råd inden installation, brug og vedligehold.
- Installation, nedtagning og vedligehold skal udføres af fagfolk i overensstemmelse med instruktionerne.
- Test af gaslækage skal udføres før og efter installationen.

1. Brug

- Den skal installeres eller nedtages af fagfolk, og det er forbudt at nedtage og geninstallere uden tilladelse.
- Læg ikke forhindringer foran luftindtaget og udløbet på varmepumpen.**

2. Installation

- Dette produkt skal holdes væk fra enhver brandkilde.

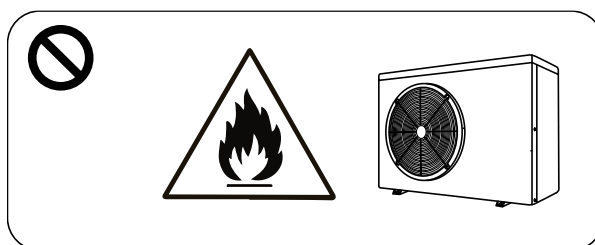

- Installationen må ikke ske i et lukket miljø eller indendørs, og skal holdes godt ventileret.

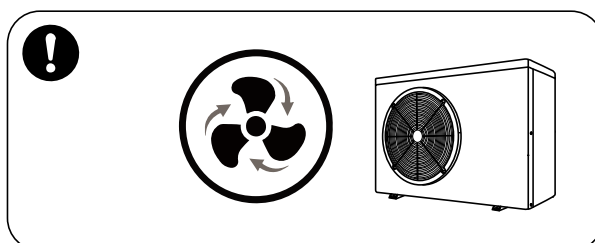

Vakuüm tøm helt inden svejsning, svejsning i felten er ikke tilladt, svejsning må kun udføres af

- c. professionelt personale i professionelt servicecenter.

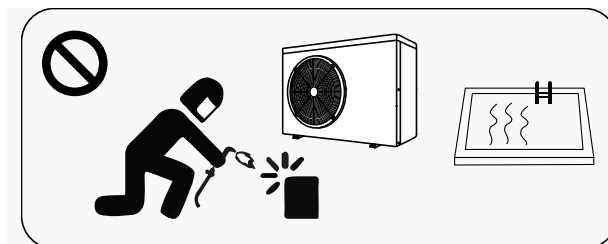

- d. Installation skal stoppes hvis der er gaslækage, og enheden skal returneres til det professionelle servicecenter.

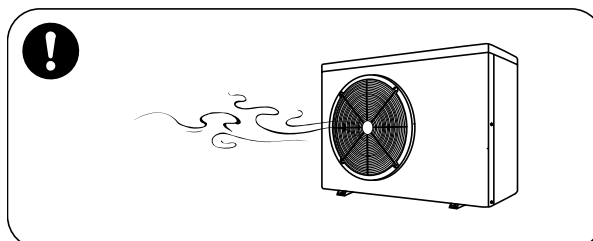

3. Transport & Opbevaring

- Forsegling under transport er ikke tilladt
- Transport af varer med konstant hastighed er nødvendig for at undgå pludselig acceleration eller pludselig opbremsning for at mindske kollision mellem godset.
- Enheden skal holdes langt væk fra enhver brandkilde.
- Opbevaringsstedet skal være lyst, bredt, åbent og godt ventileret, der kræves ventilationsudstyr.

4. Vedligehold bemærkning

- Ved service eller skrotning, skal du kontakte et autoriseret servicecenter
- Kvalifikationskrav
Alle operatører, der bortskaffer gas, skal være kvalificerede med en gyldig certificering, udstedt af et professionelt agentur.
- Overhold venligst nøje kravet fra producenten ved vedligehold eller påfyldning af gas. Se venligst den tekniske servicemanual.

> 1. Generel information:

1.1. Indhold:

Efter udpakning, kontrollér venligst at du har følgende komponenter:

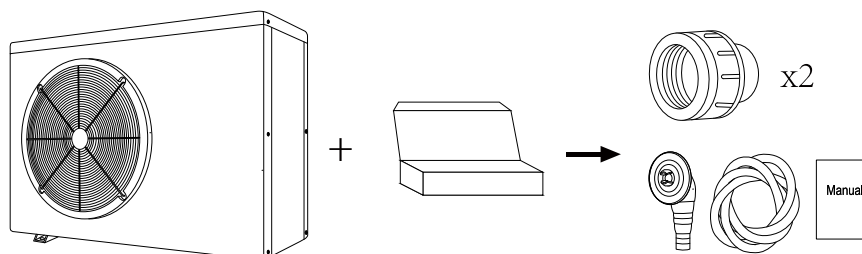

1.2. Anvendelsesforhold og rækkevidde:

ELEMENTER		RÆKKEVIDDE
Anvendelses rækkevidde	Luft temperatur	-7 ⁰ ~43 ⁰ C
Temperatur indstilling	Varme	18 ⁰ ~40 ⁰ C

Varmepumpen vil have sin ideelle ydeevne i temperturspændet; Luft 15°C ~ 25°C

1.3. Fordele ved de forskellige indstillinger:

Varmepumpen har to indstillinger: Smart og Silence. De har forskellige fordele under forskellige forhold.

INDSTILING	ANBEFALING	FORDELE
	Smart mode som standard	Varmekapacitet: 20% til 100% kapacitet Intelligent optimering Hurtig opvarmning
	Brug silence mode om natten	Varmekapacitet: 20% til 80% kapacitet Lydniveau: 3 dB(A) lavere end Smart-indstillingen.

1.4. Bemærk:

 Denne varmepumpe har Power-off hukommelsesfunktion. Når strømmen bliver tilsluttet, vil varmepumpen genstarte automatisk.

1.4.1. Varmepumpen må kun bruges til at opvarme vandet i bassinet. Den må **ALDRIG** bruges til at varme andre brændbare væsker.

1.4.2. Løft ikke i vandtilslutningen, når du flytter varmepumpen, da titanium varmeveksleren inde i varmepumpen vil blive beskadiget.

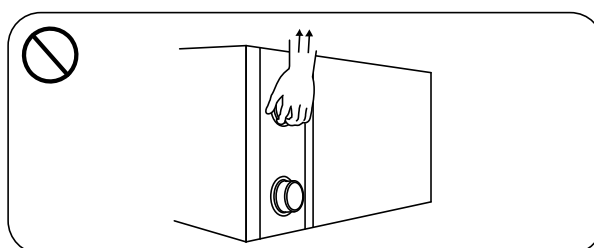

1.4.3. Anbring ikke objekter foran luftkanalerne i varmepumpen.

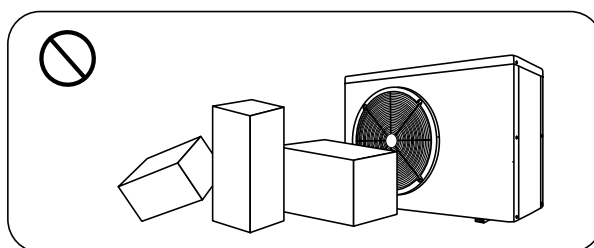

1.4.4. Læg ikke objekter i luftkanalerne, da effektiviteten af varmepumpen vil blive reduceret eller helt standset.

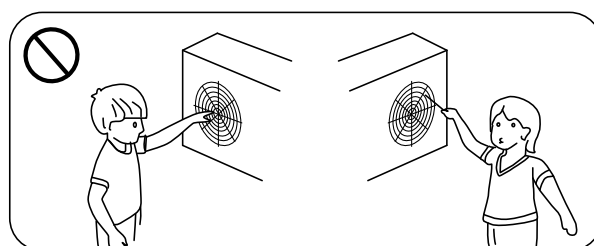

1.4.5. Må ikke anvendes eller opbevares nær brændbar gas eller væske, såsom fortynder, maling og brændstof, for at undgå brand.

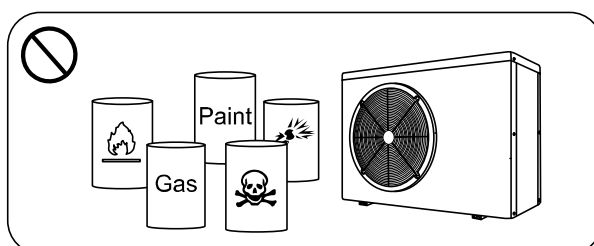

1.4.6. Hvis der opstår unormale omstændigheder, f.eks. : Unormal støj, lugt, røg og udsivning af anden art, sluk for strømmen med det samme og kontakt din lokale forhandler. Forsøg ikke at reparere varmepumpen selv.

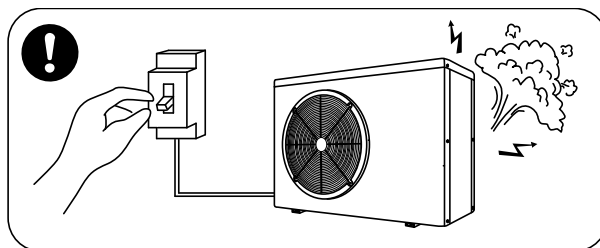

1.4.7. Hovedafbryderen skal være utilgængelig for børn.

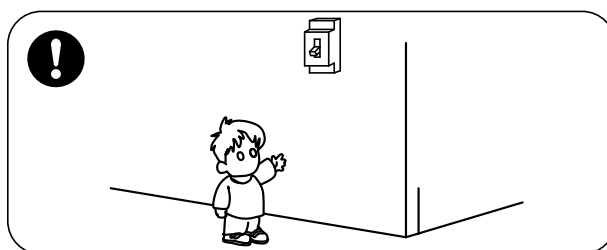

1.4.8. Venligst afbryd strømmen i tordenvejr.

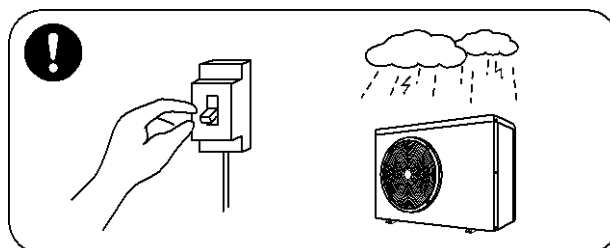

1.4.9. Bemærk, at følgende koder er ikke fejl.

	CODES
Ingen vandstrøm	E3
Anti-Freezing påmindelse	E4
Ingen forbindelse til varmepumpen	E6
Utilstrækkelig vandstrøm eller pumpe blokeret	E6
Tilgangsstrøm unormal	E5





> 2. Anvendelse

2.1. Bemærk før brug

- ① For at forlænge levetiden på varmepumpen, anbefaler vi, at poolpumpen tændes før varmepumpen og at varmepumpen slukkes før poolpumpen.
- ② Kontrollér at der ikke er lækage i rørsystemet. Tast derefter  for at starte varmepumpen.

2.2. Anvendelsesinstrukser



SYMBOL	FORKLARING	FUNKTION
	On/off	1. Tænd/sluk 2. WI-FI INDSTILLING
	Lås op	Tryk 3 sekunder for at låse skærmen op
	Hastighed	Vælg Smart/Silence mode
	Op / Ned	Juster indstillet temperatur

Bemærk:

① Skærm lås:





- a. Hvis der ikke er nogen betjening i 30 sekunder, vil skærmen blive låst.
- b. Når varmepumpen er slukket, vil skærmen blive mørk og "0%" vises.

c. Tryk på  i 3 sekunder for at låse skærmen, og den bliver mørk.

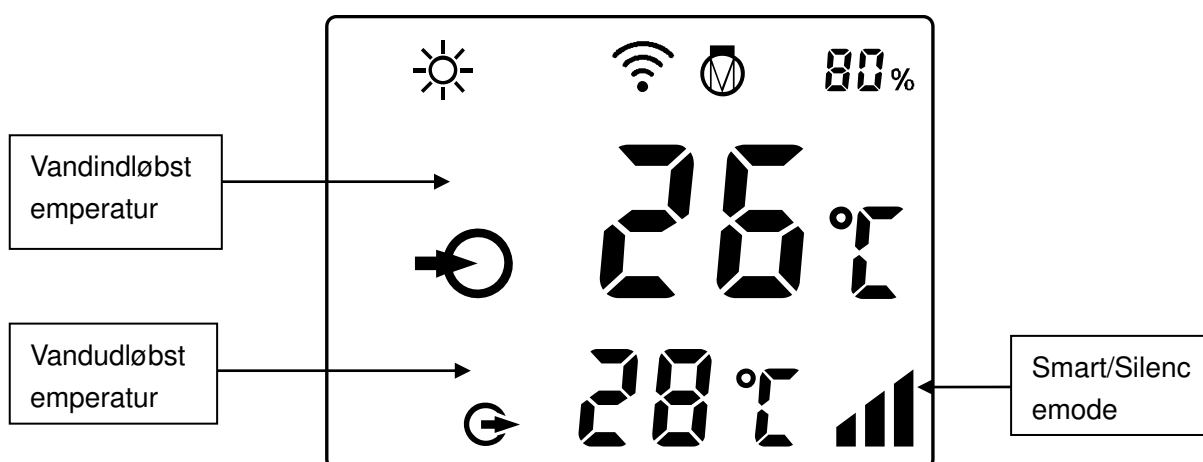
② Skærmlåsning:

- a. Tryk på  i 3 sekunder for at låse skærmen op og den lyser.
- b. Først efter at skærmen er låst op, kan andre knapper betjenes.





	Varme
	Kompressor
80%	Opvarmningskapacitet procent
	Wi-Fi forbindelse
	Vandindløbst emperatur
	Vandudløbst emperatur

1. Tænd: Tryk på  i 3 sekunder for at tænde skærmen, tryk derefter på  for at tænde for varmepumpen.



2. Indstil den ønskede temperatur: Når skærmen er låst op, tast **+** eller **-** for at vise eller indstille temperaturen



3. Smart/Silence mode valg

① Smart mode er standard indstilling og er aktiv når varmepumpen er tændt. Skærmviser 

② Tast  for at vælge Silence mode, hvorefter skærmen viser 
(Forslag: vælg Smart mode til grundopvarmning)

4. Afrimning

a. Automatisk afrimning: Når varmepumpen afrimer, vil  blinke. Efter afrimning vil  stoppe med at blinke

b. Tvangs afrimning: Når varmepumpen varmer tast  og **-** samtidigt i fem sekunder for at starte afrimning.  Vil blinke. Efter afrimning vil  stoppe med at blinke

(bemærk: Der skal være minimum 30 minutters pause mellem to tvangs afrimninger. Kompresseren skal køre minimum 10 minutter ved hver tvangs afrimning)

2.3. Daglig vedligeholdelse og vinter forberedelse

2.3.1. Daglig vedligeholdelse

 Glem ikke at frakoble strømmen af varmepumpen

- ① Rengør fordampere med rengøringsmidler eller rent vand, brug **ALDRIG** benzin, fortynder eller lignende brændstof.
- ② Check bolte, kabler og forbindelser regelmæssigt.

2.3.2. Vinterforberedelse

I vinterhalvåret når du ikke svømmer, skal du afbryde strømforsyningen og dræne vandet ud af varmepumpen. Ved brug af varmepumpen under 2 °C, sørg for der er altid vand gennemstrømning.

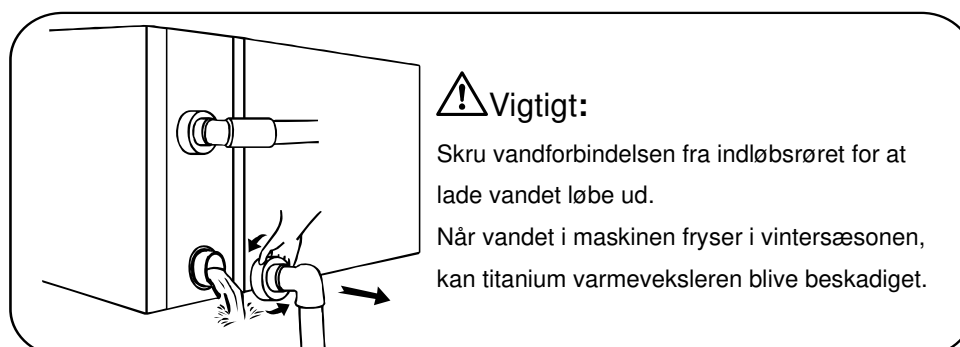

> 3. Tekniske specifikationer

Model	34-180160	34-180161	34-180162	34-180163	34-180164	34-180165	34-180166
Anbefalet pool volumen (m ³)	20~40	25~45	30~55	35~65	40~75	65~120	90~160
Fungerende luft temp (°C)	-7~43						
Driftsbetingelser: Luft 26°C, vand 26°C, luftfugtighed 80%							
Varmekapacitet (kW)	8.4	10.3	12.8	15.0	17.3	27.0	35.6
C.O.P	14.1~7.0	14.5~6.9	15.0~7.4	15.5~6.7	14.8~5.9	14.5~6.2	14.6~5.5
COP ved 50 % kapacitet	10.3	10.4	11.0	10.9	10.5	10.8	10.3
Driftsbetingelser: Luft 15°C, Vand 26°C, Luftfugtighed 70%							
Varmekapacitet (kW)	6.1	7.1	8.3	10.5	11.4	18.0	24.0
C.O.P	7.0~4.8	7.3~4.6	7.7~4.8	7.8~4.6	7.5~4.3	7.6~4.5	7.7~4.5
COP ved 50 % kapacitet	6.3	6.4	6.8	6.6	6.1	6.5	6.8
Nominel indgangsstrøm(kW) Ved lufttemperatur på 15°C	0.17~1.2	0.19~1.5	0.22~1.73	0.27~2.2	0.3~2.6	0.53~3.9	0.62~5.2
Nominel indgangsstrøm(A) Ved lufttemperatur på 15°C	0.74~5.2	0.83~6.5	0.96~7.52	1.17~9.6	1.3~11.3	0.76~5.6	0.89~7.4
Strømforsyning	230V/1 Ph/50Hz				400V/3 Ph/50Hz		
Anbefalet vand flux (m ³ /h)	2~4	3~4	4~6	5~7	6.5~8.5	10~12	12~18
Lydtryk 1m dB(A)	38.8~48.2	38.6~49.9	42.1~50.7	41.3~54.0	43.1~53.8	43.5~54.9	42.6~54.7
Lydtryk 10m dB(A)	18.8~28.2	18.6~29.9	22.1~30.7	21.3~34.0	23.1~33.8	23.5~34.9	22.6~34.7
Vandrør input specifikationer (mm)	50						
Dimensioner LxWxH (mm)	961×340× 658	961×340× 658	961×340× 658	961×340× 658	961×420× 658	1092×420× 958	1161×530× 958
Vægt (kg)	45	49	50	52	63	93	120

1. De angivne værdier er gyldige under ideelle betingelser: Pool dækket med en isotherm dækning, filtreringssystem kører mindst 15 timer om dagen
2. Relaterede parametre er underlagt regulering periodisk for tekniske forbedringer uden yderligere varsel. For nærmere oplysninger henvises til typeskilt.

> 1. Transport

1.1. Ved opbevaring eller flytning af varmepumpen, bør varmepumpen være i oprejst position.

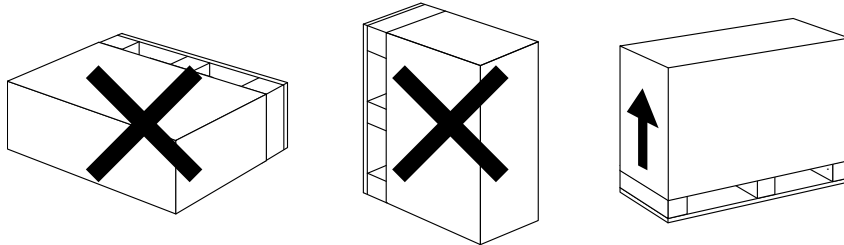

1.2. Ved flytning af varmepumpen, løft ikke i vandtilslutningen da titanium varmeveksleren inde i varmepumpen vil blive beskadiget.

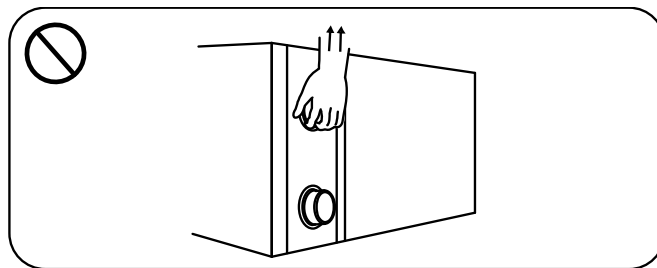

> 2. Installation og vedligeholdelse

 Varmepumpen skal installeres af et professionelt team. Brugere er ikke kvalificeret til at installere selv, ellers kan varmepumpen blive beskadiget og risikabel for brugernes sikkerhed.

2.1. Bemærk før installation :

2.1.1. Indgang og udgang vandforbindelser kan ikke bære vægten af bløde rør. Varmepumpen skal tilsluttes med hårde rør!

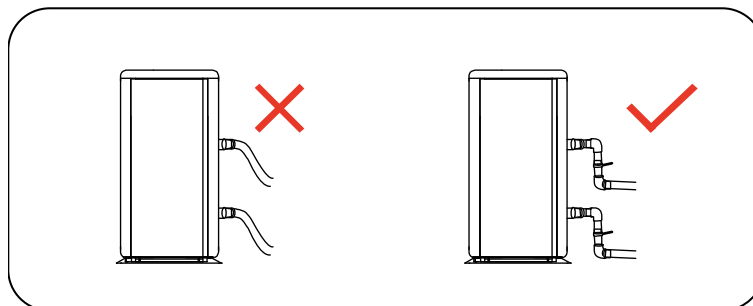

2.1.2. For at sikre opvarmningens effektivitet bør vandrør længden være $\leq 10\text{m}$ mellem poolen og varmepumpen.

2.2. Installationsinstruktioner

2.2.1. Plads og størrelse

⚠ Varmepumpen skal installeres på et sted med god ventilation

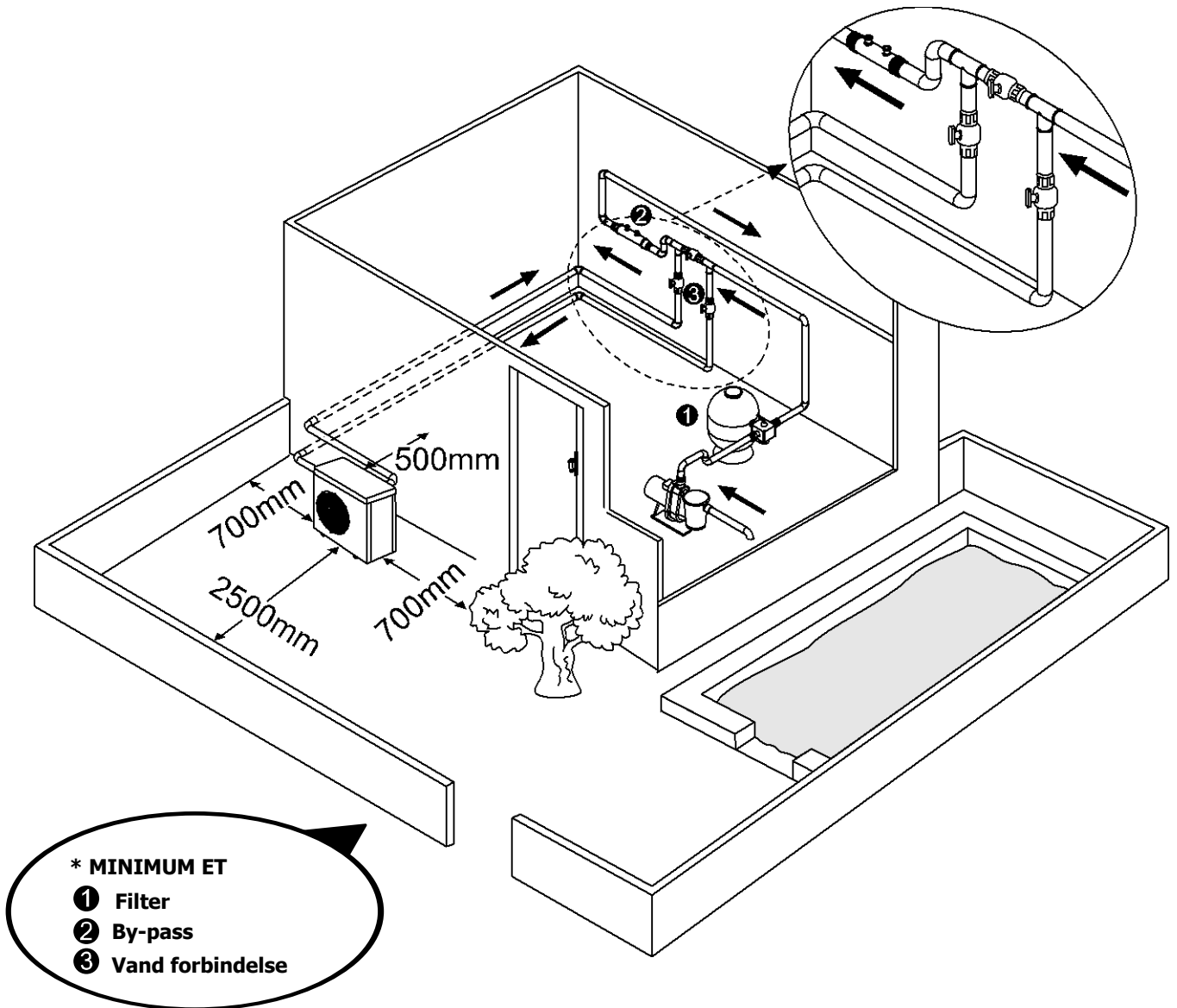

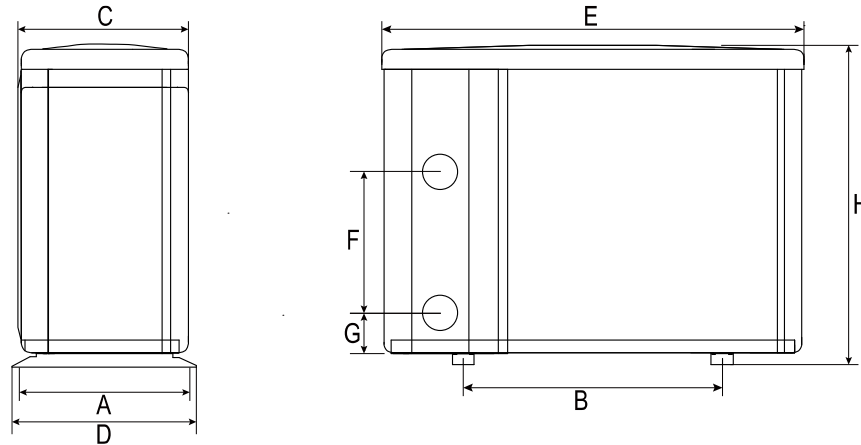

størrelse = MM		A	B	C	D	E	F	G	H
MODEL	34-180160	315	590	312	340	961	250	74	658
	34-180161	315	590	312	340	961	290	74	658
	34-180162	315	590	312	340	961	280	74	658
	34-180163	315	590	312	340	961	340	74	658
	34-180164	395	590	392	420	961	390	74	658
	34-180165	395	720	392	420	1092	620	74	958
	34-180166	505	790	496	530	1161	650	74	958

※Ovenstående data kan ændres uden varsel.

2.2.2. Varmepumpe installation.

- ① Rammen skal fastholdes med bolte (M10) til betonfundament eller beslag. Beton fundament skal være fast; beslaget skal være stærkt nok og anti-rust behandlet;
- ② Varmepumpen har brug for en vandpumpe (leveres af brugeren). Den anbefalede pumpe specifikation-flux: Se Teknisk Parameter, Max. løft $\geq 10\text{m}$;
- ③ Når varmepumpen kører, vil der være kondensvand udledt fra bunden, du skal være opmærksom på dette. Indsæt drænrøret (tilbehør) ind i hullet og fastsæt det godt, og derefter tilslut et rør til at dræne kondensvandet.

2.2.3. Ledninger & beskyttelse enheder og kabel specifikationer

- ① Tilslut til passende strømforsyning, spændingen skal overholde den nominelle spænding af produkterne.
- ② Huske at jorde vandpumpen.
- ③ Ledningsføring skal tilsluttes af en professionel tekniker i henhold til diagram.
- ④ Sæt afbryder eller sikring i henhold til den lokale kode (lækage strømforbrug $\leq 30\text{mA}$).
- ⑤ Layoutet af strømkablet og signalkablet skal være velordnet og ikke påvirket af hinanden.

⚠️ 1. Ledning diagram

A. Til strømforsyning: 230V 50Hz

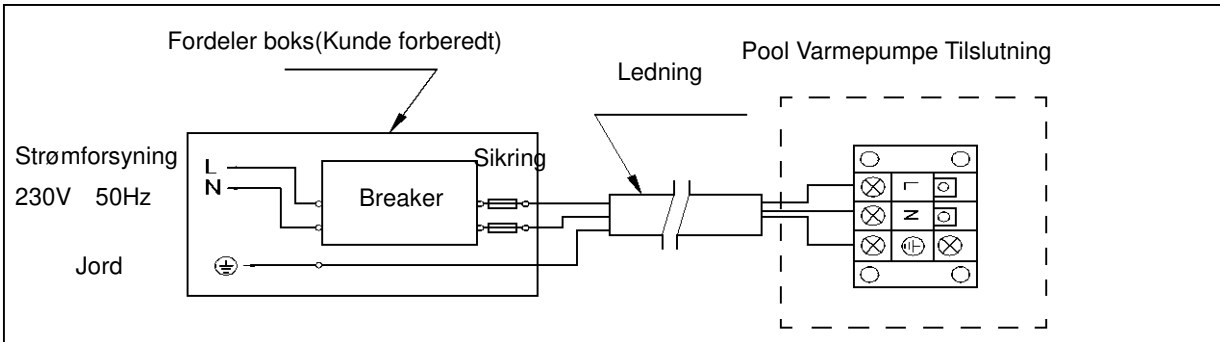

B. Til strømforsyning: 400V 50Hz

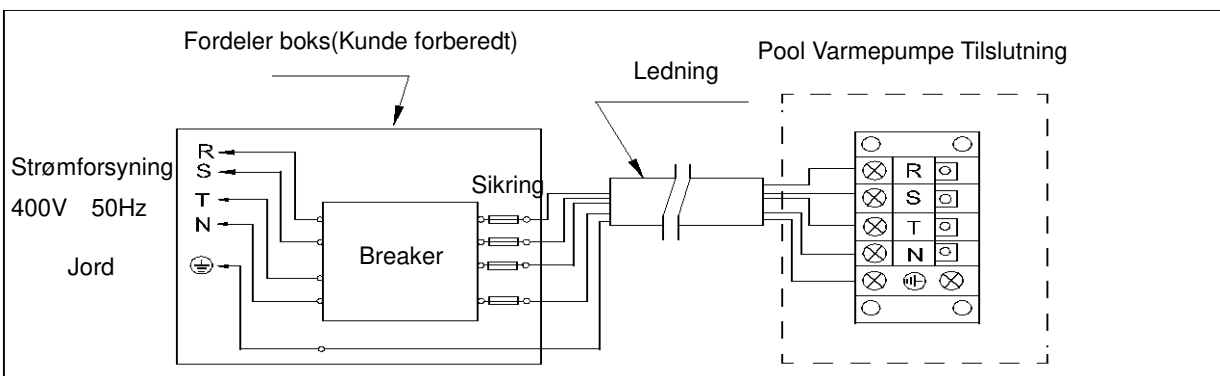

Bemærk:

⚠️ Kun direkte tilslutning til el-nettet er tilladt. Stikprop er ikke tilladt.

- For en sikker brug om vinteren, er det stærkt anbefalet at benytte opvarmnings prioriteret funktion.
- For detaljerede ledningsdiagrammer, henvises til bilag 1.

⚠️ 2. Indstillinger for beskyttelse af enheder og kabel specifikationer

MODEL		34-180160	34-180161	34-180162	34-180163	34-180164	34-180165	34-180166
Breaker	Vurderet Spænding A	10.5	12.0	14.5	16.5	18.0	9.0	12.0
	Vurderet Resterende Spænding Action mA	30	30	30	30	30	30	30
Sikring A		10.5	12.0	14.5	16.5	18.0	9.0	12.0
Ledning (mm ²)		3×2.5	3×2.5	3×2.5	3×2.5	3×4	5×2.5	5×2.5
Signal kabel (mm ²)		3×0.5	3×0.5	3×0.5	3×0.5	3×0.5	3×0.5	3×0.5

BEMÆRK: Ovenstående data er tilpasset strømkabler ≤ 10m .Hvis ledningen er >10m, skal tråddiameter øges. Signalkablet kan udvides til 50m højest.

2.3. Test efter installation

⚠ Kontrollér alle ledninger omhyggeligt, før du tænder for varmepumpen.

2.3.1. Inspektion før anvendelse

- ① Kontroller installationen af hele varmepumpen og rørtilslutningerne ifølge rør, som i den vedlagte tegning;
- ② Kontroller elektriske ledninger i henhold til det elektriske ledningsdiagram og jordforbindelse;
- ③ Sørg for, at strømmen er korrekt forbundet;
- ④ Kontroller, om der er nogen hindring foran luftindtaget og udløbet af varmepumpen

2.3.2. Test

- ① Brugeren tilrådes at starte poolpumpen inden varmepumpen, og slukke for varmepumpen før poolpumpen for en længere levetid.
- ② Brugeren skal starte vandpumpen, og tjekke for udsivning af vand; Tænd og tryk på knappen ON / OFF på varmepumpen, og indstil den ønskede temperatur i termostaten.
- ③ For at beskytte varmepumpen, er varmepumpen udstyret med startforsinkelsestids funktionen. Ved start af varmepumpen, vil ventilatoren begynde at køre efter 3 minutter, efter yderligere 30 sekunder, vil kompressoren starte op.
- ④ Efter varmepumpen starter, tjek for enhver unormal støj fra varmepumpen.
- ⑤ Kontroller indstillingen af temperaturen

2.4. Vedligeholdelse og vinterforberedelse

2.4.1 Vedligeholdelse

⚠ Vedligeholdelsen skal udføres en gang om året af en kvalificeret professionel tekniker.

- ① Frakobl strømforsyning fra varmepumpen før rengøring, undersøgelse og reparation. Rør ikke ved elektroniske komponenter indtil LED indikation lys på PCB slukkes.

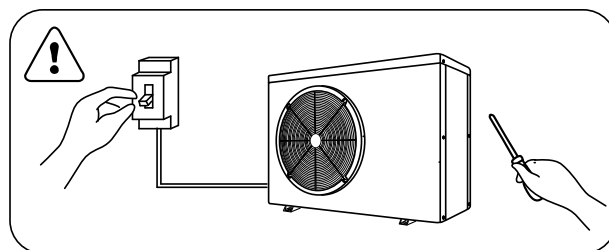

- ② Rengør fordampere med rengøringsmidler eller rent vand, brug **ALDRIG** benzin, fortynder eller lignende brændstof.
- ③ Check bolte, kabler og forbindelser regelmæssigt.

2.4.2 Vinterforberedelse

I vinterhalvåret, når du ikke svømmer, skal du frakoble strømforsyningen og dræne vandet ud af varmepumpen. Ved brug af varmepumpen under 2 °C, sørg for der er altid vand flow.

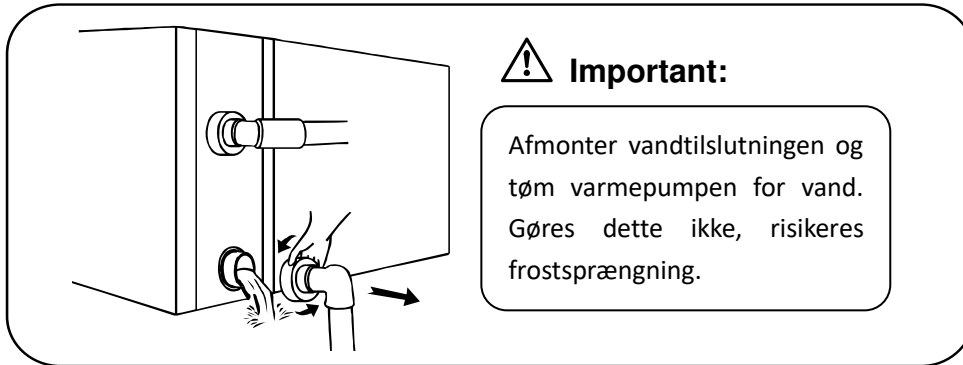

> 3. Fejlfinding for almindelige fejl

FEJL	ÅRSAG	LØSNING
Varmepumpen kører ikke	Ingen strøm	Vent til strømmen tilsluttes
	Strømkontakten er slået fra	Slå strømmen til
	Sikring brændt	Tjek og udskift sikringen
	Breaker er slået fra	Tjek og tænd for breaker
Ventilator kører, men uden tilstrækkelig varme	Fordamper er blokeret	Fjern blokeringen
	Luftudløb er blokeret	Fjern blokeringen
	3 minutters opstart	Vent tålmodigt
Display er normalt, men ingen varme	Temperatur sat for lavt	Sæt temperaturen korrekt.
	3 minutters opstart	Vent tålmodigt

Hvis ovenstående løsninger ikke virker, skal du kontakte din installatør med detaljerede oplysninger og dit modelnummer. Forsøg ikke at reparere det selv.

OBS! Forsøg ikke at reparere varmepumpen selv (for at undgå enhver risiko)

> 4. Fejlkode

NUMMER	DISPLAY	IKKE EN FEJL BESKRIVELSE
1	E3	Ingen vandbeskyttelse
2	E5	Stømforsyningsfejl
3	E6	For høj temperaturforskel mellem vandindtag og -udløb (utilstrækkelig vand flow beskyttelse)
4	Eb	Omgivelsestemperatur for høj eller for lav beskyttelse
5	Ed	Anti-frost påmindelse (ikke en fejl)
NUMMER	DISPLAY	FEJL BESKRIVELSE
1	E1	Højtryk beskyttelse
2	E2	Lavtryk beskyttelse
3	E4	3 faser sekvens beskyttelse (kun for de tre faser)
4	E7	Vandudløb temperatur for høj eller for lav beskyttelse
5	E8	Høj udløb temperatur beskyttelse
6	EA	Fordamper beskyttelse mod overophedning
7	P0	Kontrol kommunikationsfejl
8	P1	Vandindtag temperatur sensorfejl
9	P2	Vandudløb temperatur sensorfejl
10	P3	Gas udløb temperatur sensorfejl
11	P4	Opvarmning spole rør (fordamper) temperatur sensorfejl
12	P5	Gas returløb temperatur sensorfejl
13	P6	kølespiralrør temperatur sensorfejl i køle mode
14	P7	Omgivelsestemperatur sensorfejl
15	P8	Køleplade temperatur sensorfejl
16	P9	Gennemstrømning sensorfejl
17	PA	Genstart hukommelsesfejl
18	F1	Kompressor drev modul fejl
19	F2	PFC modul fejl
20	F3	Kompressor start fejl
21	F4	Kompressor kørefejl
22	F5	Inverter board over gennemstrømnings beskyttelse
23	F6	Inverter board overophednings beskyttelse
24	F7	Gennemstrømning beskyttelse
25	F8	Køleplade overophedning beskyttelse
26	F9	Ventilationsmotor fejl
27	Fb	Strømfilerplade Nej Strømbeskyttee
28	FA	PFC modul over nuværende beskyttelse

Bilag 1: Varme prioritet ledningsdiagram (valgfri)

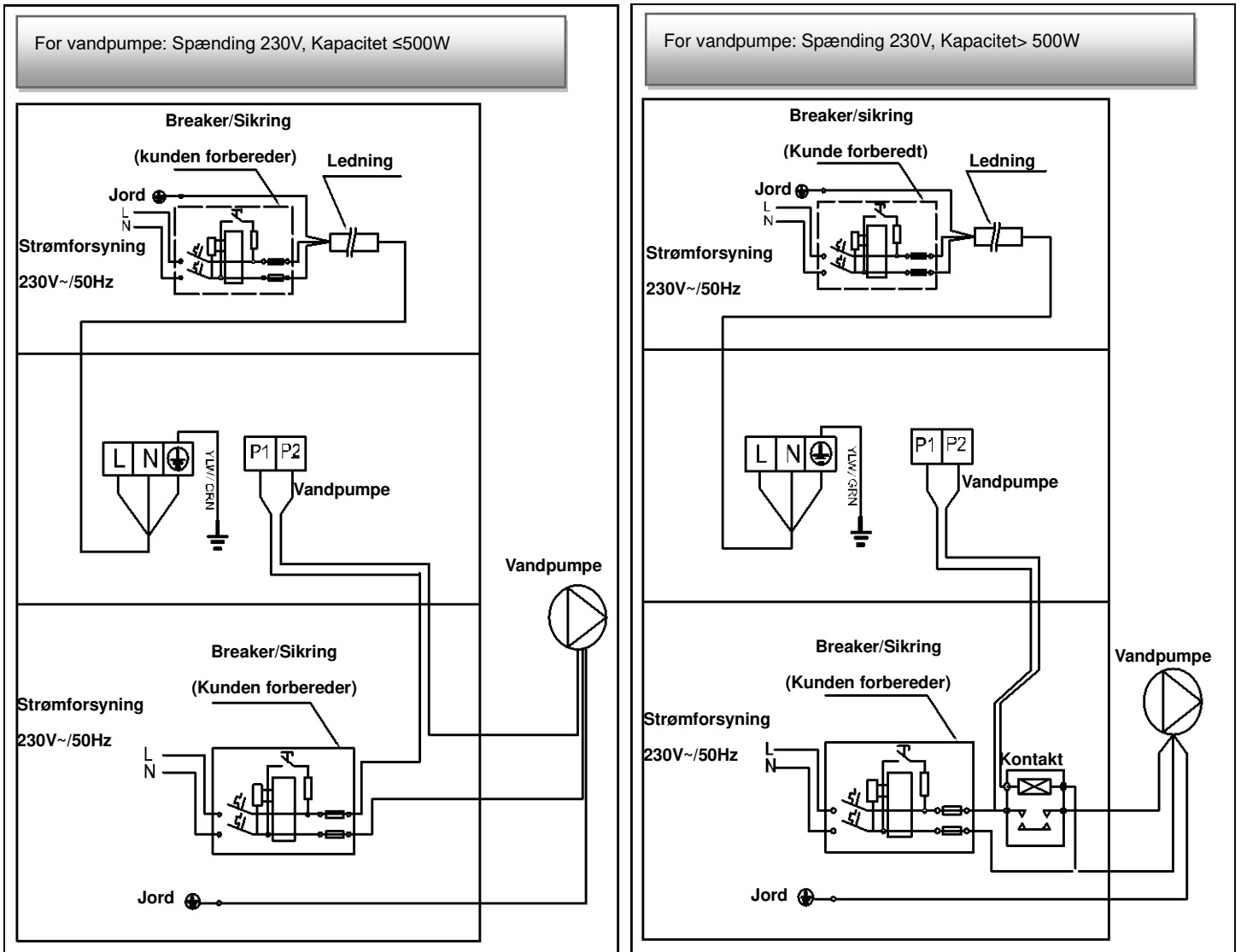

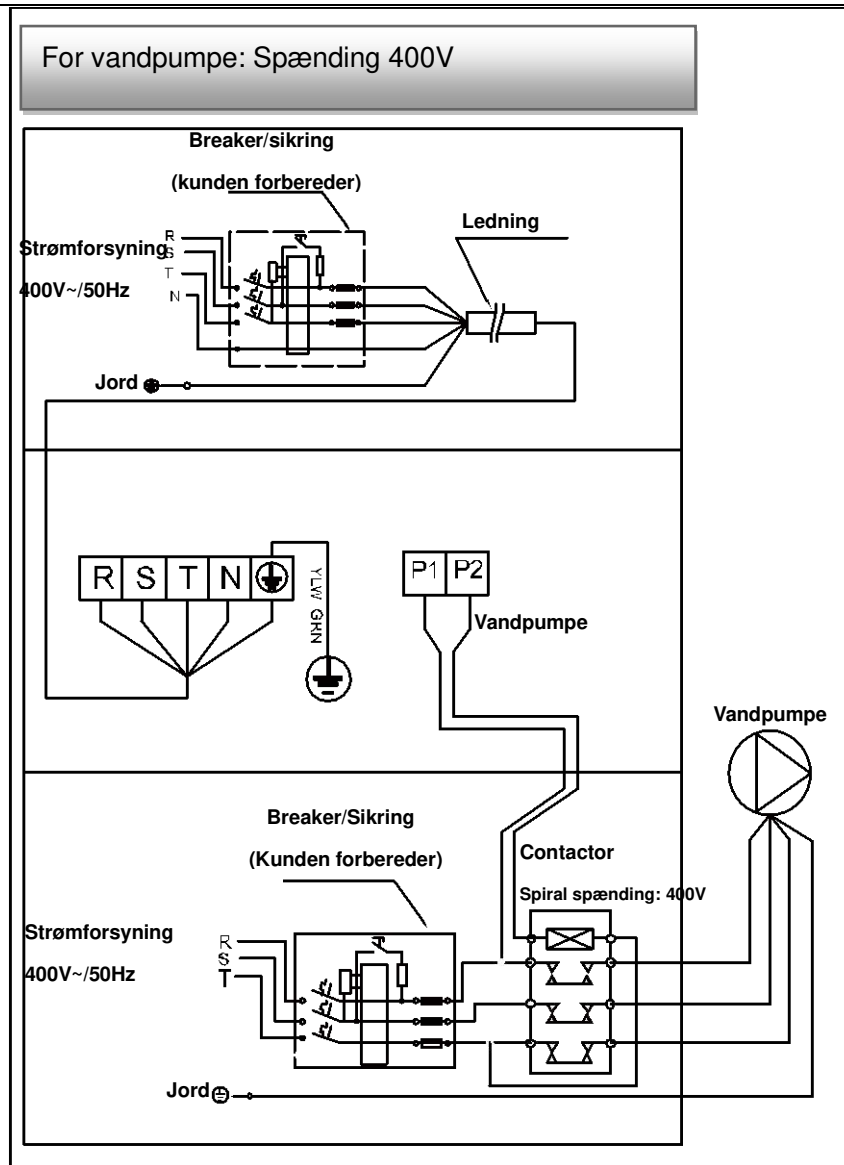

Parallel forbindelse med filtreringstimer

A: Vandpumpe timer

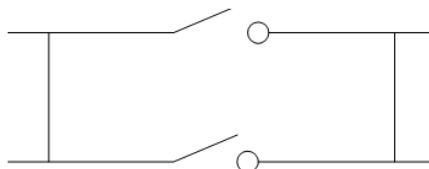

B: Vandpumpe opsætning til varmepumpen

Bemærk: Installatøren skal forbinde en parallel med B (som billedet ovenfor). For at starte vandpumpen, skal betingelse A eller B være tilsluttet. For at stoppe vandpumpen, bør både A og B afbrydes.

Noter:

5. Wi-fi INDSTILLING

1) APP Download



Android mobil download venligst fra



iphone download venligst fra



2) Kontoregistrering

a) Registrering via mobiltelefon nummer/e-mail

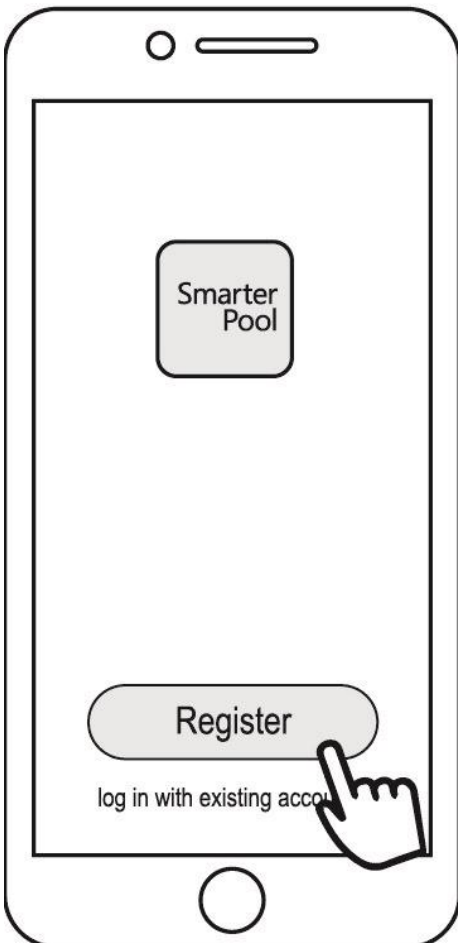

b) Registrering med mobiltelefonnummer

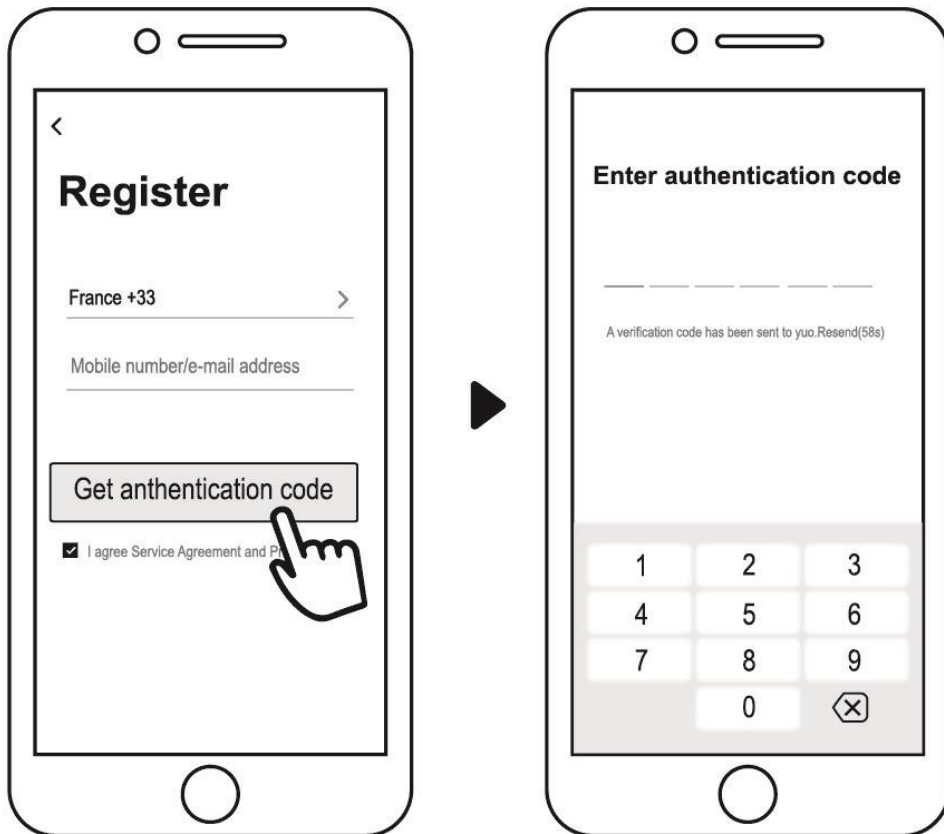

3) Opret familie



Angiv familienavn og vælg enhedens rum



4) APP Binding

Sørg for, at din mobiltelefon er tilsluttet Wi-Fi

a) Wi-Fi forbindelse:

Tryk  i 3 sekunder efter oplåsning af skærmen,  vil blinke for start af Wi-Fi bindings program.



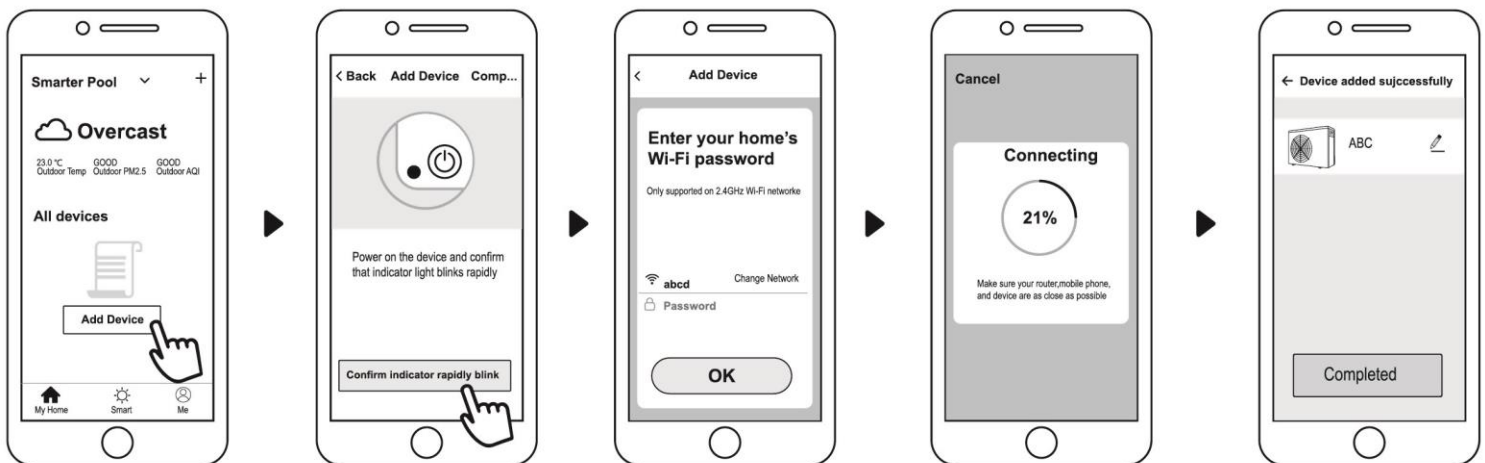

b) Klik på "Tilføj enhed", følg indikationen for at afslutte bindingen.  vises på skærmen, når Wi-Fi-forbindelsen er oprettet.



c) Hvis forbindelsen mislykkes skal du sørge for, at dit netværksnavn og din adgangskode er korrekte. Og din router, mobiltelefon og enhed er så tæt som muligt.

d) Wi-Fi genbinding (Når Wi-Fi adgangskode ændres eller netværkskonfiguration ændres):

Tryk  i 10 sekunder,  blinker langsomt i 60 sekunder. Derefter vil  være slukket. Den originale binding fjernes. Følg trin ovenfor for at genbinde.

Bemærkninger: Sørg for, at routeren er konfigureret til 2.4G.

5) Betjening

Kun til varmepumpe med opvarmningsfunktion.

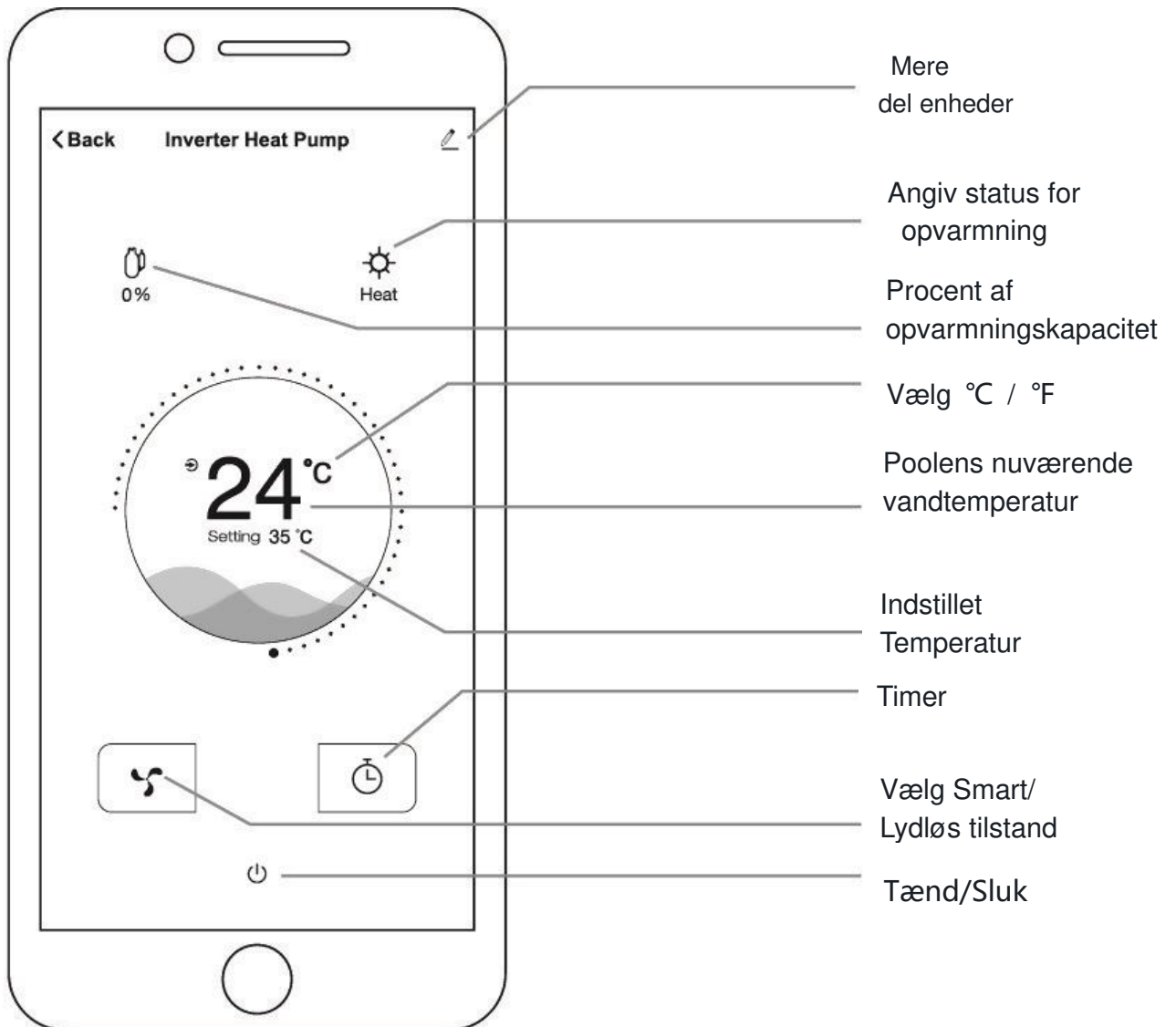

6) Del enheder med dine familiemedlemmer

Hvis dine familiemedlemmer også ønsker at kontrollere enheden efter binding.

Lad dine familiemedlemmer registrere APP'en først, og derefter kan administratoren fungere som herunder:



Derefter kan dine familiemedlemmer logge ind som nedenfor:

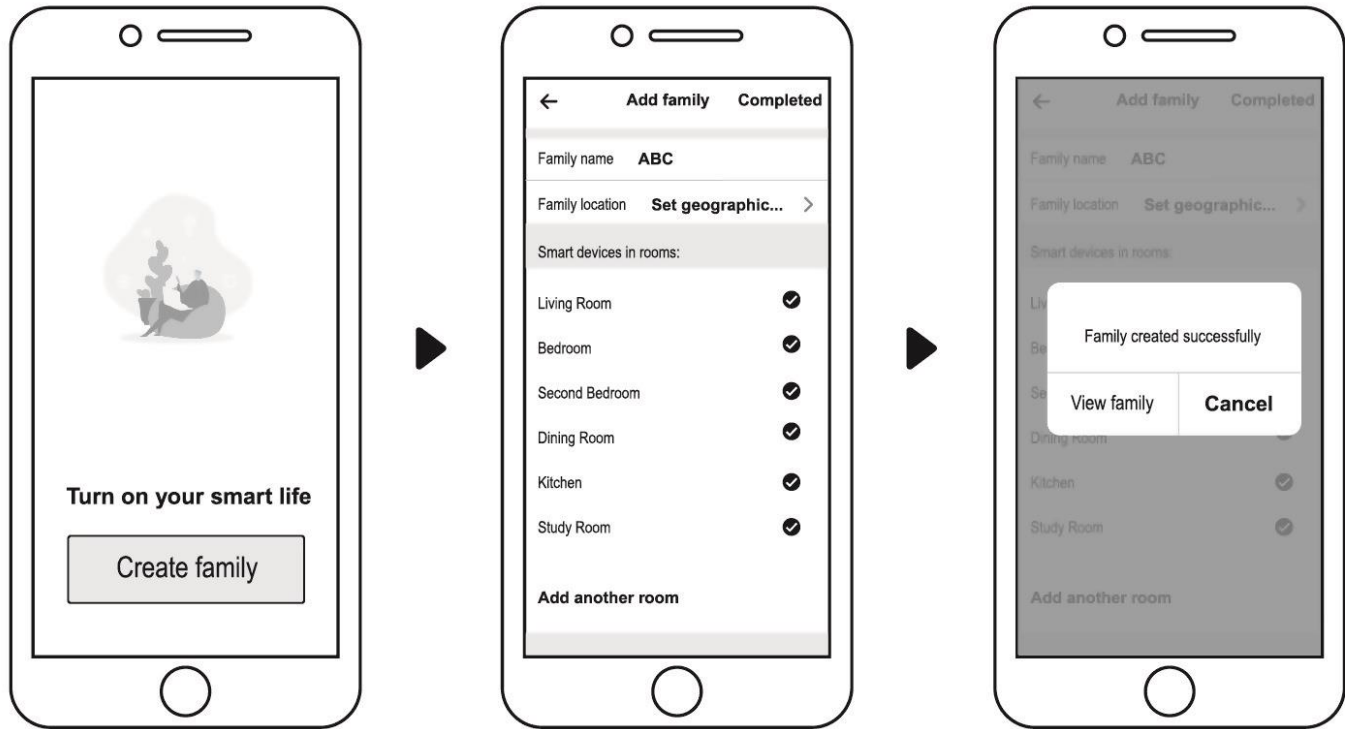

- Bemærk:
1. Vejrudsigten er kun til reference.
 2. APP kan opdateres uden varsel