

ASIN AQUA[®] Home

DA

BANEBRYDENDE TEKNOLOGI
til krystalklart og sundt poolvand





Generelle sikkerhedsoplysninger

Denne brugervejledning indeholder basale oplysninger, som bør medtages i samling, opstart, brug og vedligehold. Derfor skal denne manual læses af installatører og brugere forinden samling og opstart, og skal være tilgængelig for alle brugere af denne enhed. Derudover skal alle yderligere sikkerhedsoplysninger i dette dokument overholdes. Læs og følg alle instruktioner. For at minimere faren for skade bør produktet være utilgængeligt for børn. Fare ved manglende overholdelse af sikkerhedsoplysninger. Manglende overholdelse af sikkerhedsoplysninger kan medføre fare for personer, miljøet og udstyret. Manglende overholdelse af sikkerhedsoplysninger vil medføre, at enhver potentiel ret til skadeserstatning fortabes.

Utilstrækkelig kvalifikation af personale

Fare i tilfælde af utilstrækkeligt kvalificeret personale, potentiel konsekvens: Kvæstelser, materielle skader

Systemoperatøren skal sikre overholdelse af det krævede kvalifikationsniveau

Alt arbejde må kun udføres af tilsvarende kvalificeret personale

Adgang til systemet skal forhindres for utilstrækkeligt kvalificerede personer, f.eks. via adgangskoder og kodeord

Potentiel overdosering af kemiske stoffer

På trods af ASIN Aqua® omfattende sikkerhedsfunktioner er det muligt, at en sensorfejl og andre fejl kan føre til en overdosering af kemiske stoffer. Potentiel konsekvens: personskade, voldsomme materielle skader

Design din installation således, at ukontrolleret dosering ikke er mulig i tilfælde af en sensorfejl eller andre fejl, og/eller sådan at ukontrolleret dosering opdages og standses, før skaden opstår.

Ukontrolleret overdosering af kemikalier kan være skadeligt for helbred og ejendom. Selvom enheden indeholder et antal sikkerhedselementer, kan det ikke udelukkes, at et svigt af målesensorerne, eller hele enheden, kan resultere i overdosering af kemiske stoffer. Installer udstyret, således at ukontrolleret overdosering af kemikalier ikke er muligt, og at ukontrolleret overdosering opdages i tide, før det forårsager skade. Det er nødvendigt at bruge kemikalier i sådanne mængder, at en overdosis ikke medfører farlig koncentration af kemiske stoffer. Brug ikke kemikalier i for store pakninger eller med for høj koncentration.

Gasformigt klor produceret ved dosering i stilstående vand, hvis doseringsudgang ikke lukkes via filterpumpen

Hvis flowkontakten sidder fast eller du oplever en anden fejl, er der en risiko for dosering i stilstående vand. Giftig klorgas kan dannes, når natriumhypochlorit og pH minus blandes.

Manglende overholdelse af informationstekst

Der er en hel del informationstekst, der angiver farer og hvordan de undgås. Manglende opmærksomhed på informationsteksten kan medføre fare. Potentiel konsekvens: alvorlig personskade, voldsom materiel skade

Læs al informationstekst nøje

Annuler processen, hvis du ikke er i stand til at udelukke alle potentielle farer

Anvendelse af nye funktioner

På grund af den fortsatte udvikling kan en ASIN Aqua®-enhed indeholde funktioner, som ikke er beskrevet fuldstændigt i denne version af brugervejledningen. Brug af sådanne nye eller udvidede funktioner uden en dyb og sikker forståelse fra operatøren kan resultere i funktionsfejl og alvorlige problemer. Potentiel konsekvens: Personskade, voldsom materiel skade

Sørg for at få en dyb og sikker forståelse af en funktion og relevante grænsebetingelser, inden du begynder at bruge den

Se efter en opdateret version af brugervejledningen eller yderligere dokumentation til rådighed for de relevante funktioner

Brug den integrerede hjælpefunktion i ASIN Aqua® for at få detaljeret information om funktioner og deres parameterindstillinger

hvis det ikke er muligt at få en dyb og sikker forståelse af en funktion baseret på den tilgængelige dokumentation, skal du ikke bruge denne funktion

Overdosering hvis pH-værdi er forkert

Hvis desinfektion er aktiveret, før pH-værdien er stabil i det ideelle interval fra 7,0 til 7,4, kan det føre til kraftig overdosering af klor eller brom. Potentiel konsekvens: Personskade, voldsom materiel skade

Start ikke desinfektion med klor eller brom, før pH-værdien er stabil i det ideelle interval mellem 7,0 og 7,4

Betingelser inden brug

Sørg for, at du har en nyeste og opdaterede version af brugervejledningen og anden dokumentation til alle enhedens funktioner. Brug og læs de integrerede hjælpefunktioner. Hvis du ikke forstår oplysningerne om bestemte funktioner i enheden, skal du ikke bruge disse funktioner

Håndtering af kemikalier til behandling af poolvand

De kemikalier, der bruges sammen med ASIN Aqua, skal håndteres på en sikker måde for at forhindre ødelæggelse eller personlig skade. Aseko anbefaler, at du altid bruger beskyttelsesudstyr, når du håndterer pH og klormidler. Se sikkerhedsdatabladet (MSDS)

ADVARSEL: Bland aldrig pH-midlet med klormidlet. Ved vedligeholdelse af de klare plastkrør eller ventiler bør der altid renses med rent vand for at undgå at blande pH og klormidlet.



Hvad får du med i pakken?

Enhed ASIN
AQUA Home



Sensorhus 2 stk. #12013

Flowmeter
#12106

vandfilter #12090

Peristaltiske pumper #12093

Vandtermometer med
hylster
#12010



pH-sonde #12012



Doseringsnipler 4 stk.
#12005

Suge vægt 4 stk. #12023



Redox Long Life* sensor



PE slange 1/4"
(6.35 mm) - klar 15m #12008



Kugleventiler 2 stk.
#12006



Skrueøgle til
sonder #13046



Skarp kniv til at skære
slangen over



aseko

Tilgængeligt valgfrit tilbehør

[Ekstern touchskærm#12048](#)



Vandniveausensor #12086



[ZPM Coagulation mixer #3000](#)



Luftertermometer #8953



ASIN AQUA Home



Tillykke med dit køb af ASIN AQUA Home-systemet

Med ASIN AQUA Home får du en førsteklasses pool og kemistyring med høj præcision. Ved kombination af traditionel, godkendt desinfektionsteknologi, præcis måling med den Fri klorsensor, med digital intelligens og forbindelse til ASEKO Web Services bliver ASIN AQUA Home den bedste løsning til din pool. Klordesinfektion med præcis pH-styring, forstærket ved dosering af algaecid og flokkuleringshjælp, sikrer det krystalklare vand i din pool med den lavest mulige mængde nødvendige kemiske hjælpemidler. Brugervenlige Smart-kontrolfunktioner i ASIN AQUA Home gør din pool fuldautomatisk, og vedligeholdelsen af poolen bliver sjov. Onlineforbindelse til ASEKO's Web Service-system og appen Pool LIVE giver dig poolstatusoversigten, uanset hvor du er, bare du har forbindelse til internettet.

Behandling af poolvand

Den rette kombination af alle behandlingshjælpemidlerne giver rent og krystalklart vand

Klor kontrol og dosering

Meget effektiv desinfektionsbehandling til poolvand i offentlige og private pools. Ekstraordinær præcis måling af klorindhold i poolvandet med ASEKO CLF - klorsensoren kombineret med systemets digitale intelligens er i stand til at kontrollere det forudindstillede desinfektionsniveau ved brug af mindst muligt nødvendige kemikalier



pH kontrol og dosering

ASIN AQUA Home kan justeres til at dosere **pH MINUS** **pH PLUS** Behandling til stabilisering af poolvands surhed på det optimale niveau. Præcis måling med pH-sensor kombineret med systemets digitale intelligens styrer det forudindstillede pH-niveau for det cirkulerende poolvand i alle driftstilstande og under forskellige forhold.



Algaecide daglig dosering

Dosering af en forudindstillet daglig effektiv mængde af biocid (baseret på poolvolumen), der beskytter din pool mod alger, svamp, mug og bakterier

Flocculant+Coagulant kontinuerlig dosering

Effekt af krystalklart vand, der styres ved langsom kontinuerlig dosering af flokkulerings- og koagulationshjælpemidler, der forbedrer evnen til at filtrere selv de mindste usynlige vandurenheder, der under standardbetingelser kan passere gennem filteret.



Poolstyringsfunktioner

Filtreringstidskontrol

Daglig, automatisk start af filtreringen i individuelt forudindstillede perioder

Vandniveau - Genopfyldning

Vandstanden kan overvåges med den valgfri **niveausensor #12086**.

Systemet kan programmeres individuelt til at styre op til fire forskellige vandniveauer i din pool og tænde/slukke for vandgenopfyldningen eller spildevandsafløbet (dette kræver en valgfri **Besgo**-ventil til automatisk returskylning #83105)

Returskylning af filter

Systemet kan kontrollere tidsintervallet for filterets returskylning (dette kræver en valgfri **Besgo**-ventil til automatisk returskylning #83105)

Varmekontrol

Systemet er udstyret med intelligent kontrol af forudindstillet vandtemperatur. Det kan skifte og styre opvarmningen (elektrisk opvarmning, varmepumpe, varmeveksler) ved hjælp af integrerede opvarmningsfunktioner. Systemet skal være udstyret med et valgfrit **lufttermometer #8953**

Frostbeskyttelse

Medmindre du vil tømme poolen i vintersæsonen, kan denne funktion sikre beskyttelse af poolvandet mod frost. Systemet skal være udstyret med et valgfrit **lufttermometer #8953**

Kontrol med ekstern touch-skærm

Nogle funktioner i ASIN AQUA Home kan overvåges og styres af en ekstern touch-skærm. Systemet skal være udstyret med valgfri **ekstern touch-skærm #12048**

Aseko Web Service

Systemet kan tilsluttes internettet ved hjælp af den integrerede strømadapter. Du kan nemt overvåge data fra din pool på farten på <http://pool.aseko.com> eller ved hjælp af Pool Live-app'en



Pool Live app

iOS- og Android-app, der giver dig et overblik over din poolstatus, uanset hvorfra du har forbindelse til internettet. Brugervenlig og sofistikeret grafik gør det nemt at vælge elementer, der skal overvåges, og at forudindstille værdigrænserne, der skal udløse alarmer på din smartphone. ASIN AQUA Home genererer automatisk besked til din smartphone, hvis en eller flere af de valgte poster overskrider de individuelt forudindstillede grænser eller i tilfælde af systemfejl, så du kan reagere på det og holde din pool i god stand, hvis det er nødvendigt.

Du kan nemt kontrollere mængden af kemikalier i kemibeholderne og overvåge minimumsgrænsen for at bestille opfyldning

<http://pool.aseko.com>

Webapplikation til detaljeret overvågning af vandkvalitet og systemhændelser på tidslinjen. Du kan overvåge alle målte værdier, systemhændelser og handlinger i detaljer med enkle og præcise linjediagrammer 30 dage bagud.

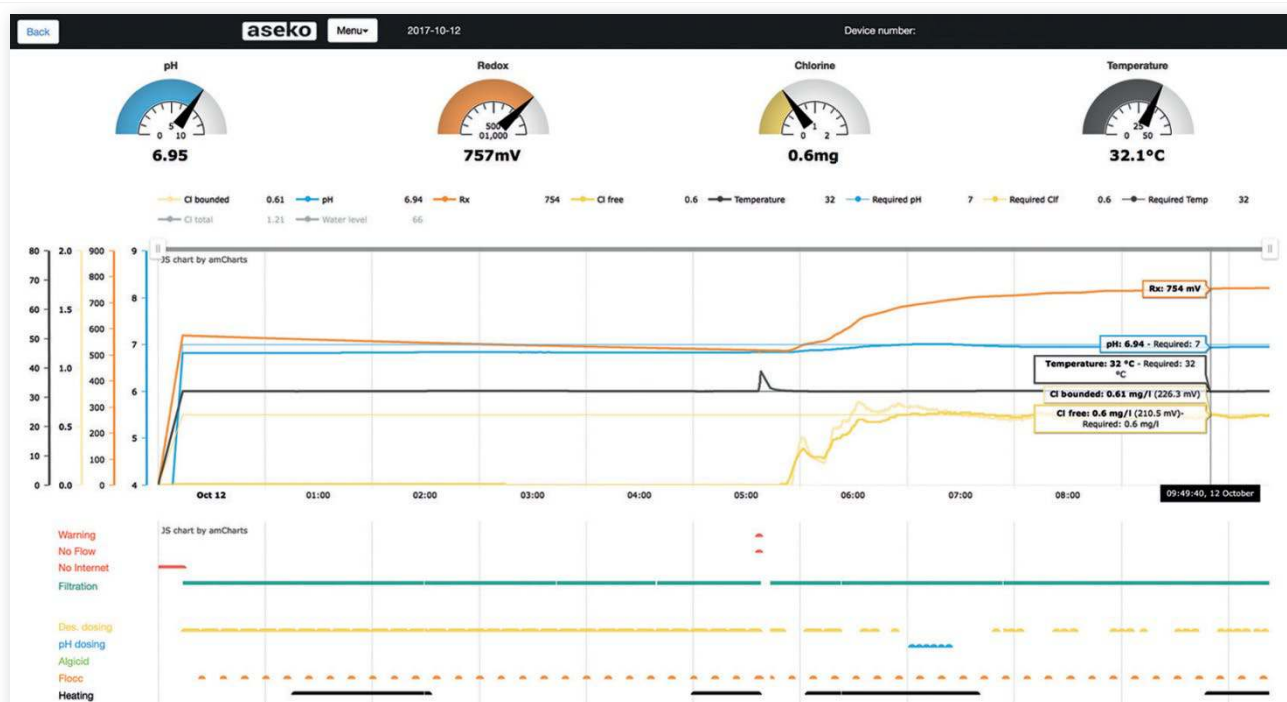

Forbedring af filtreringseffektivitet



AFM® aktiveret filtermedie

AFM er en direkte erstatning for filtersand. Det fordobler effektiviteten af det eksisterende filtreringssystem. AFM er modstandsdygtig overfor biologisk forurening og dannelse af såkaldt biofilm.



ZPM® koagulationsblander

ZPM øger virkningerne af koagulation og flokkulering ved omdannelse af mindre opløste faste stoffer (uklarhed) til større partikler, der kan fjernes ved filtrering

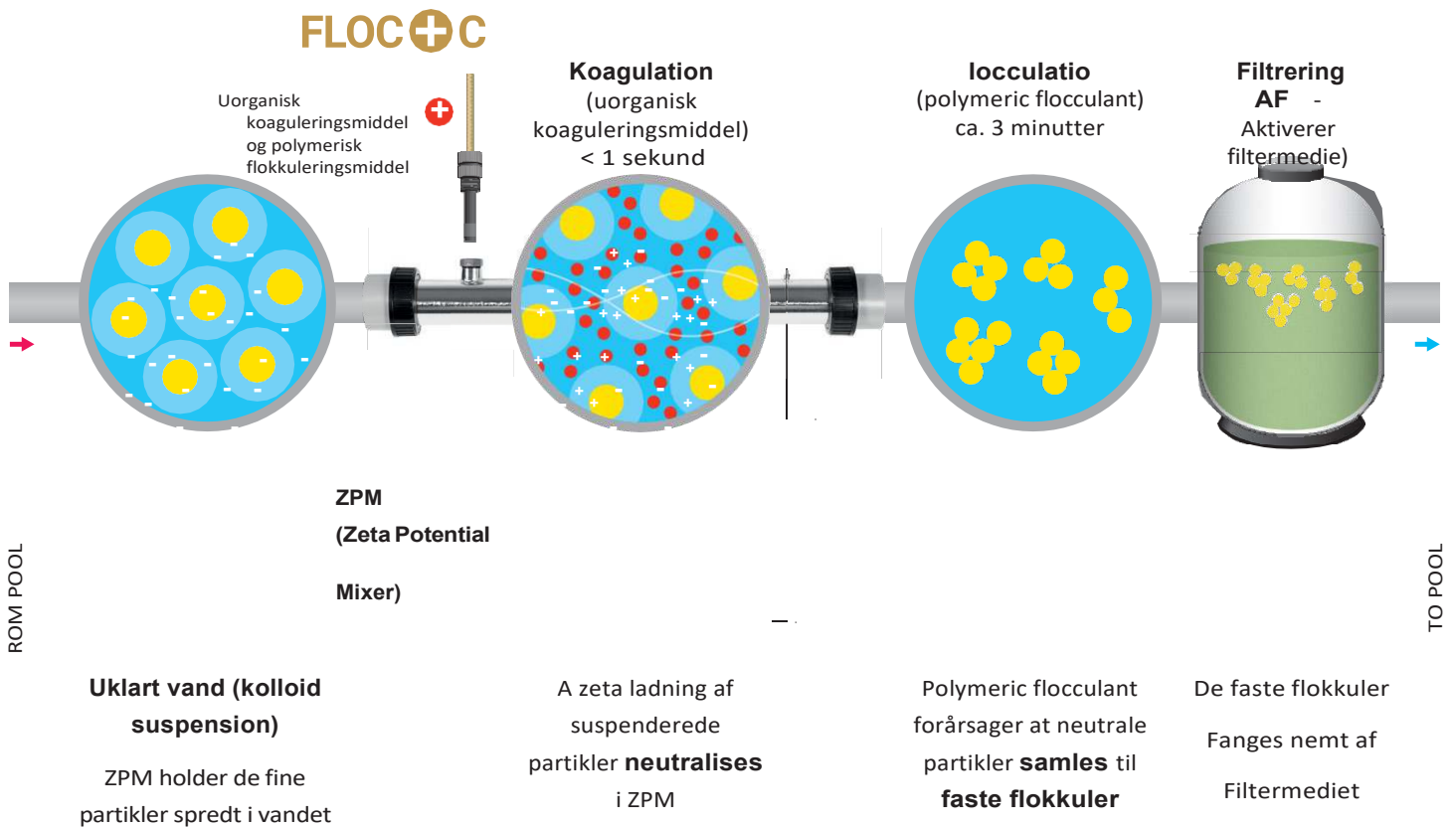

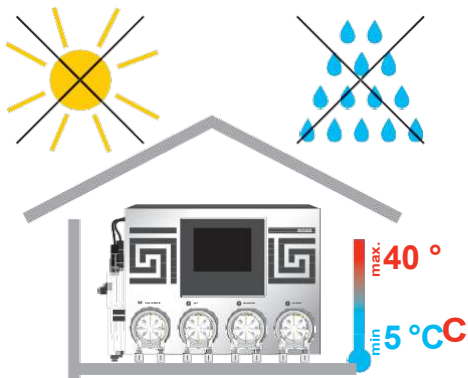

ASIN AQUA Home Installation

ASIN AQUA Home skal monteres på væggen i et tørt og støvfrit miljø med temperaturer fra +5°C til +40°C. Monter beslaget til fastgørelse på væggen. Vælg en placering, så der er fri plads mindst 40 cm i alle retninger og højden over gulvet er højst 150cm. Bør tre huller i væggen i en afstand af 18,5 cm. Brug skruer leveret med ASIN AQUA Home til fastgørelse

ADVARSEL Placeringstemperaturen skal permanent være i området fra +5°C til +40°C

Direkte sollys, høj fugtighed og støv kan skade ASIN AQUA Home

Inden installation skal du sikre dig, at poolvandet er kemisk rent og fri for snavs

- Den maksimale afstand for injektionsventiler fra peristaltiske pumper i ASIN AQUA Home må ikke være større end 8 m
- Lodret afstand mellem ASIN AQUA Home og bunden af beholdere må ikke overstige 2 m

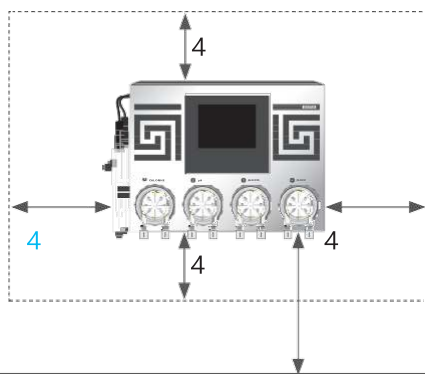

Vægbeslag

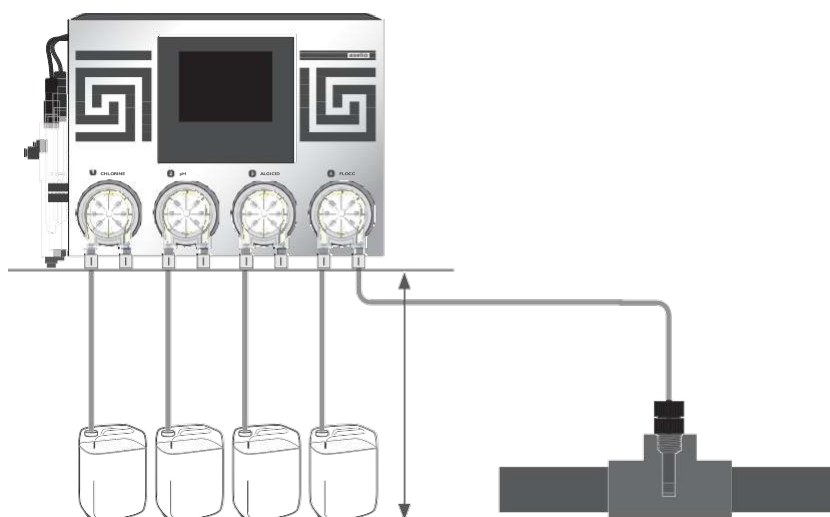
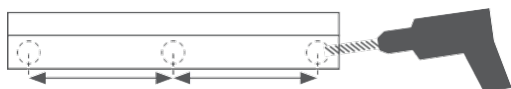

Installering af sensorene

Skrueøgle til sonder #13046



1. Indsæt forsigtigt pH-, CLF- eller REDOX-sensoren i huset
2. Stram med håndkraft eller brug den plastikskruenøgle, der følger med
3. Tilslut ledningen og lås det ved at stramme PG forskruningen

Efter at sensorene er indsat, strammet og tilsluttet, er ASIN AQUA Home klar til tilslutning til vandsystemet i din pool

ADVARSEL: Stram kun sensorene med hånden, eller brug den medfølgende plastikskruenøgle til sensore. Brug ikke tænger eller stålnøgler

CLF-sonde til fri klor



Redox-sensor #12

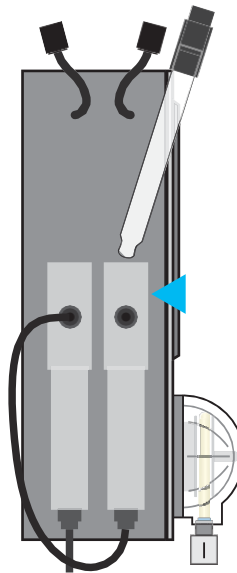

pH-sensorhus #12013

pH-sensor #12012



CLF-sensorhus
Redox-sensor #12013

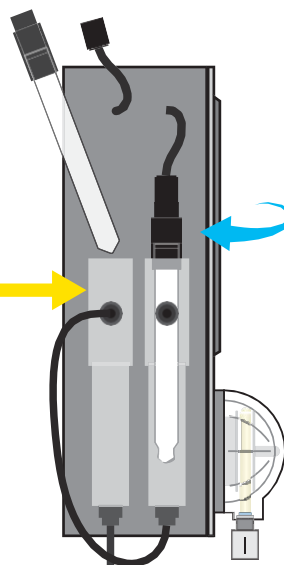

Forbindelse til poolvand

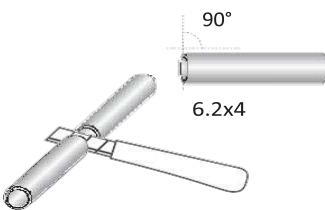
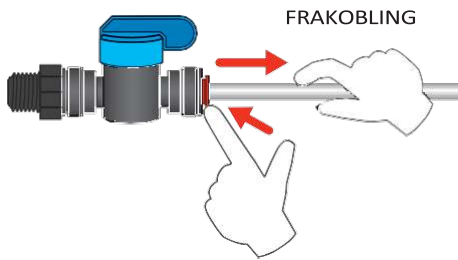
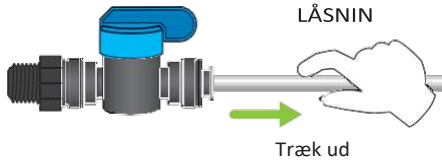
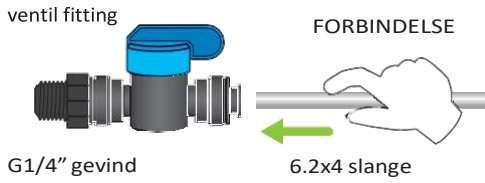

Water valve fitting

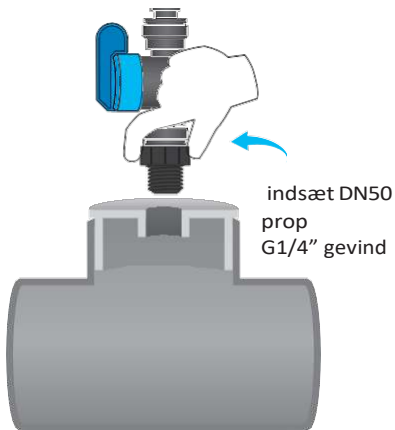

T-joint

Poolvandet, der skal måles, skal tilsluttes ASIN AQUA Home. Tilslut det målte vandindtag på tryksiden af pumpen, inden filteret og ZPM (koagulationsblander)

Anbring vandventilfittingen på T-leddet, blændet af DN50 G1/4 "gevindstik #12134

Tilslutningsbeslaget er installeret i G1/4 "gevind.

Aseko leverer den unikke Quickkobling til vandmåling til din ASIN AQUA Home. For at tilslutte slangen skal du skubbe det ind i quickkoblingen og derefter låse det ved at trække tilbage. For at frakoble slangen, skub og hold en cirkulær spændetang, og træk slangen ud.

ADVARSEL Brug en skarp kniv (del af leveringen) til afkortning af PE-rør. Brug af saks eller tang deformerer rørenden og fører til lækager

ADVARSEL Stram kun med hånden. Brug ikke tænger eller andet værktøj

1. Skær røret i 90° vinkel for at sikre tætte samlinger
 - Brug den skarpe kniv til at skære plast. Snittet skal være rent og glat
2. Tilslut vandindtaget til vandfilteret og vandudløbet til sensorhuset. Sørg for, at det målte vandtryk ikke overstiger 1,5 bar
3. Vandudløbet kan findes
 1. Efter filteret
 2. Til ikke-tryk (overflow tank)
 3. Tryksiden filterpumpen

Når vandindtaget er tilsluttet og åbnet, er din ASIN AQUA Home klar til at måle og justere pH og Cl-værdien i din pool for at opnå de krævede værdier

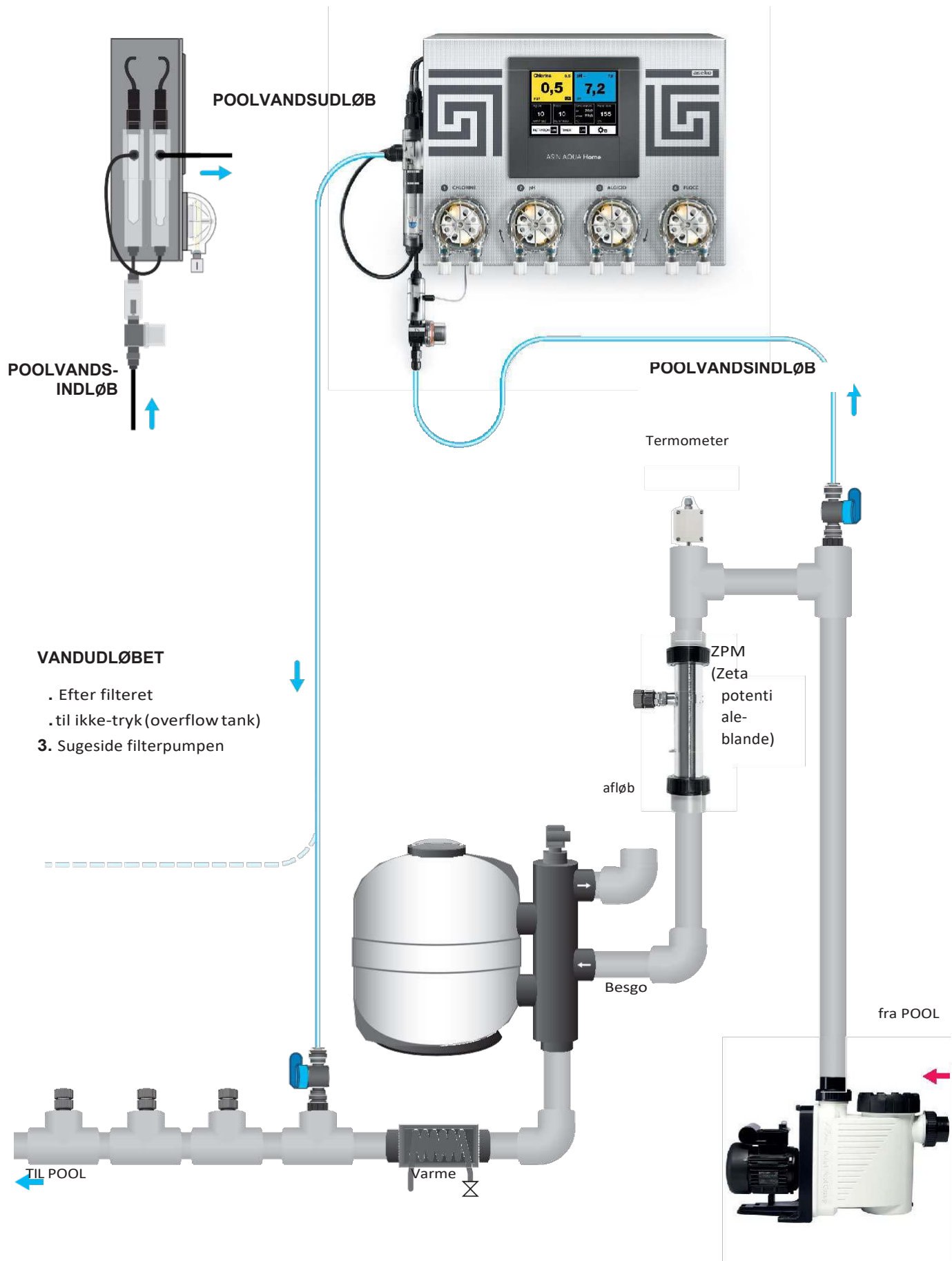

Forbindelse af poolkemikalier

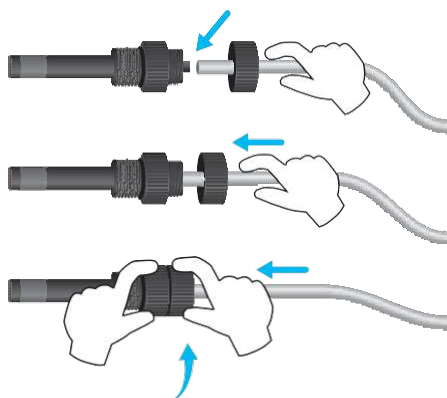

På dette trin er det nødvendigt at forbinde de forskellige kemikaliers doseringsnipler til doseringspumperne og doseringsmidlerne. Anbring doseringsniplen i T-samlingen, blændet med DN50 G1 / 4" gevindstik #12134

1. Skær slangen i en 90° vinkel for at sikre korrekt montering
 - Brug den skarpe kniv til at skære slangen. Snittet skal være rent og glat
2. Bor et 6mm hul og et 1mm hul (luftsugning) i klorbeholderhætten. Skub slangen gennem hættens. Vælg slangeafstand, så slangen når beholderbunden og kan forbindes til pumpen så lige som muligt. En langt slange i beholderen bøjes og laver luftbobler
3. Sæt en sug vægt på slangeenden og sænk den ned i beholderen
4. Tilslut slangen fra klorbeholderen til ASIN AQUA Home pumpen (markeret som 1 CHLORINE) til venstre tilslutning
5. Tilslut slangen til 1 klorpumpens højre forbindelse og doseringsniplen
6. Håndskru doseringsniplen i det angivne monteringshul (se diagram)
 - doseringsniplen installeres i G 1/4" gevind.

For at forbinde dosering af pH, algerecid og flokkuleringsmiddel, gentag trin 1 til 6 for andre pumper i henhold til deres mærkning

- Kontroller gennemstrømningen af doseringsniplerne og tæthed i hele systemet (se installationstest)

ADVARSEL: Stram kun med håndkraft. Brug ikke tænger eller andet værktøj.

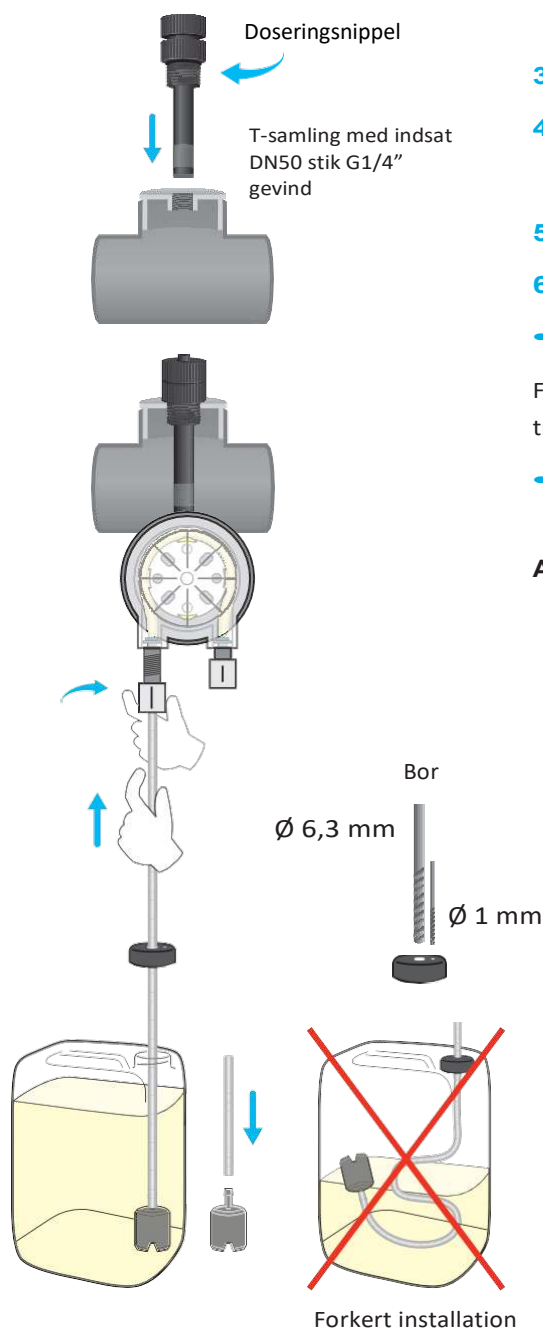

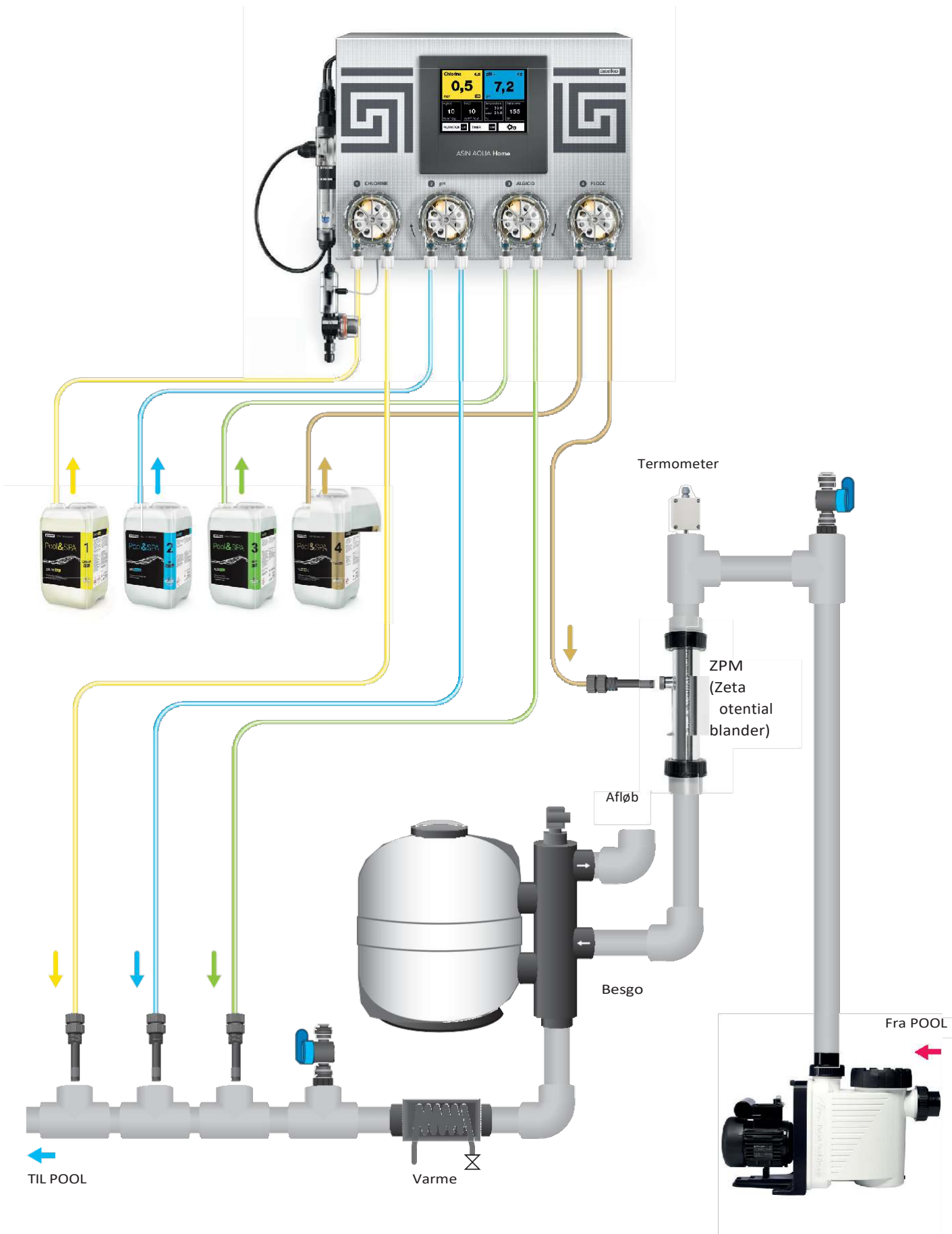

Tilslutning af tilbehør

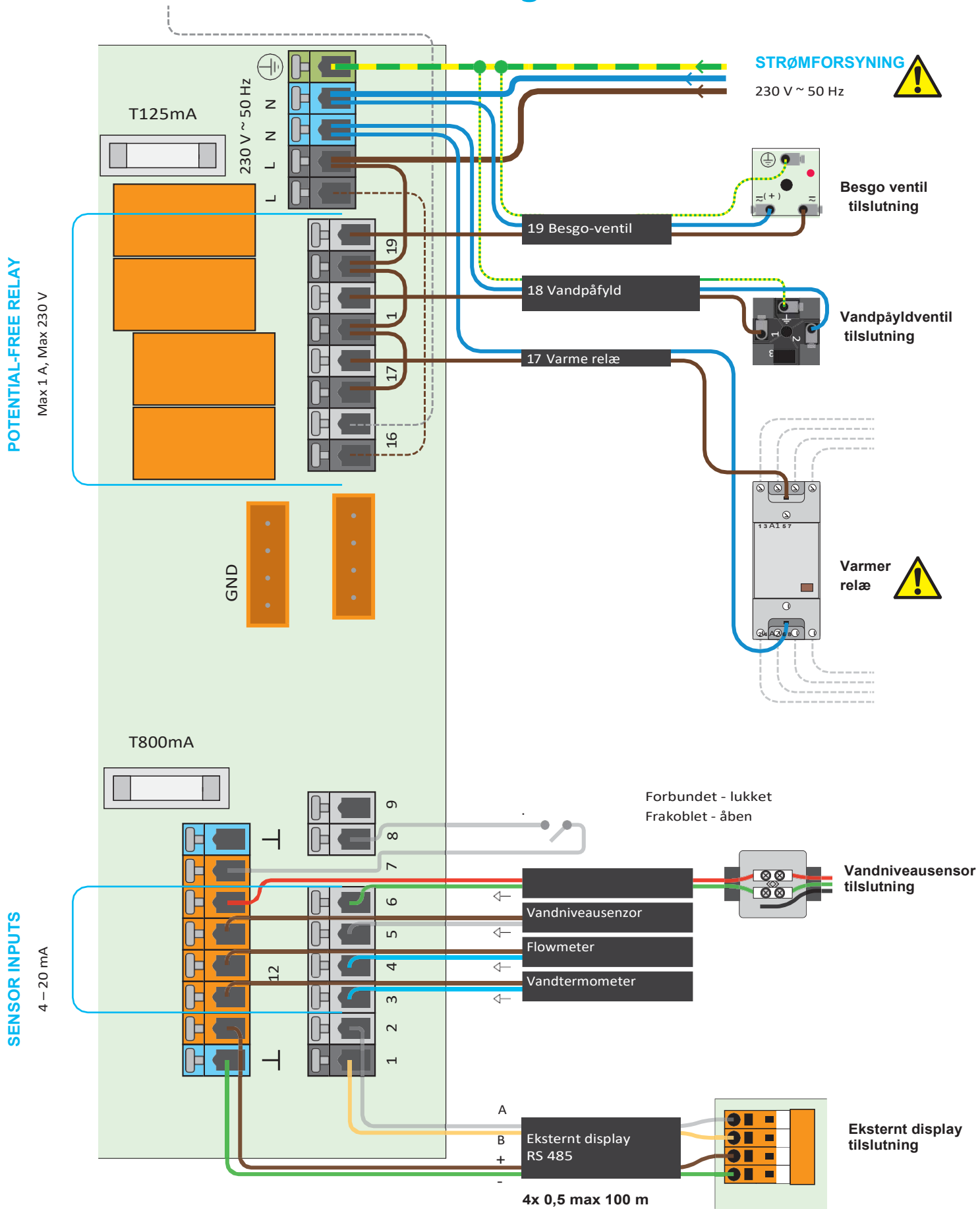

Tilslut VS Pumpemodul

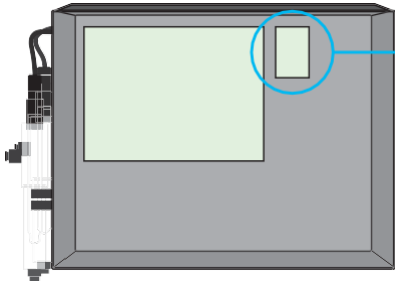

Pumpemodul med variabel hastighed (*valgfri)

Standardkonfiguration for SPECK VS Pumpe

SPECK

Jumper indstillinger for

SPECK

jumper NEJ

jumper JA

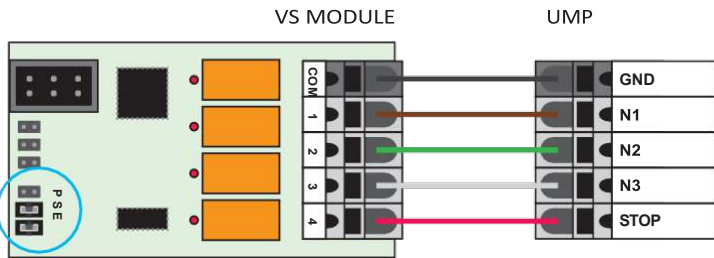
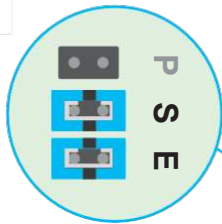

Jumper konfiguration for andre pumper

PENTAIR

Jumper indstillinger for

PENTAIR

jumper JA

jumper NEJ

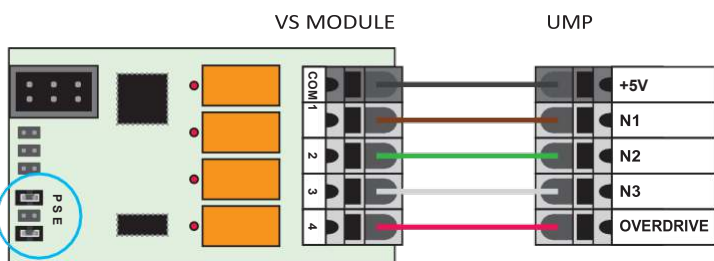
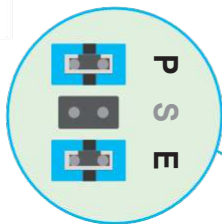

HAYWARD

Jumper indstillinger for

HAYWARD

jumper NEJ

jumper NEJ

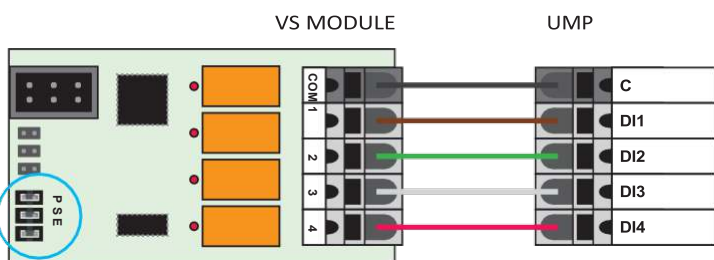
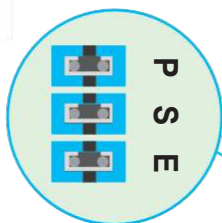

DAB E.SWIM

Jumper Indstillinger for

DAB E.SWIM

jumper NEJ

jumper NEJ

jumper JA

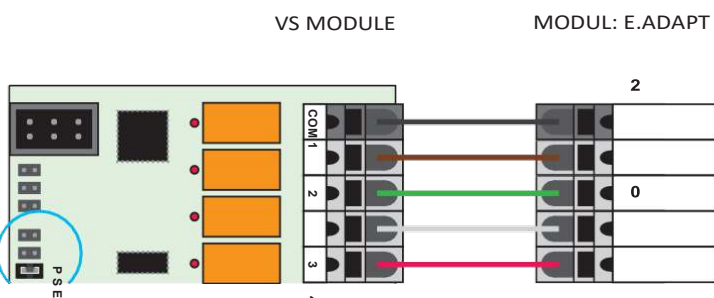
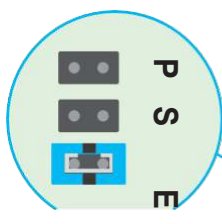



Strømforsyning

Forbindelse til hovedstrømmen

1. Lad hovedafbryderen være i slukket position
2. Tilslut filtreringsenheden til ASIN AQUA Home-stikkontakten (filtreringsstrømforsyning - maks. 1,4 kW / 230 VAC)
3. Tilslut 230 V / 50 Hz-kablet til ASIN AQUA Home (på højre side). Stikkontakten skal beskyttes af et HPFI relæ (RCD)
4. Tænd for hovedafbryderen

Efter at enheden er tændt, tændes displayet, og startskærmen for ASIN AQUA Home vises

Frakobling fra hovedstrømmen

1. Sluk hovedafbryderen
2. Frakobl ASIN AQUA Home-strømkablet fra stikkontakten på 230 V / 50 Hz
3. Frakobl filterenhedens kabel fra ASIN AQUA Home

ADVARSEL Hvis enheden bruges på en anden måde end den, der er angivet af producenten, kan beskyttelsen fra enheden blive beskadiget

Strømforsyning	230 V / 50 Hz
Strømforbrug	24 VA
Strømforbrug (inkl. filterpumpen)	449 VA
Maksimal input strøm fra tilsluttet filtrering	1.4 kW / 230 VAC
forbrug	T800 mA; T160 mA; T6,3 A

Beskyttelse	P30
Driftstemperatur	+5 to +40°C
Vægt	6.7 kg
Installation	vægmonteret
Relæ output	max. 230 V / 1 A,
Doseringspumper	60 ml / min / max. 1bar
Målt vandtryk	max. 1 bar (intet undertryk)
Dimensioner	430 x 330 x 160mm

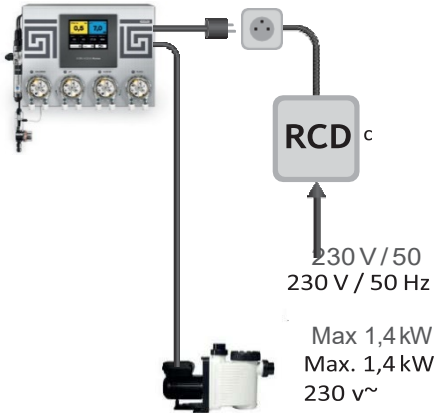

ASIN AQUA Home Installationstest

ADVARSEL Eventuelle forhindringer, bobler eller lækager i slangerne forhindrer ASIN AQUA Home i at fungere korrekt. De transparente slanger giver dig mulighed for at overvåge strømmen af væske til doseringsnipleerne.

Inden driften påbegyndes, test ASIN AQUA Home installation. De fleste problemer skyldes forkert udført installation

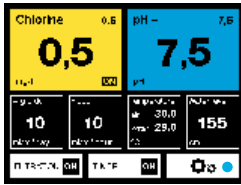

Tryk



Tryk

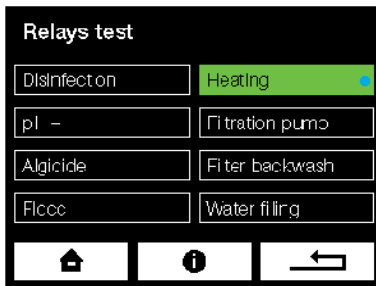

Test

I menuen "Test af outputs" skal du gradvist starte alle pumper, og mens de kører, skal du kontrollere tætheden af alle slange-forbindelserne. Kontroller doseringsnipleerne for blokader og luftbobler i slangen

GLEM IKKE! Sørg for test og stop alt tilbehør, der er tilsluttet ASIN AQUA Home. På dette trin skal du bare teste, ikke dosere hjælpemidlerne eller give den indledende dosis kemikalier

Tryk for at **TÆNDE (GRØN)** 2. tryk for at **SLUKKE**

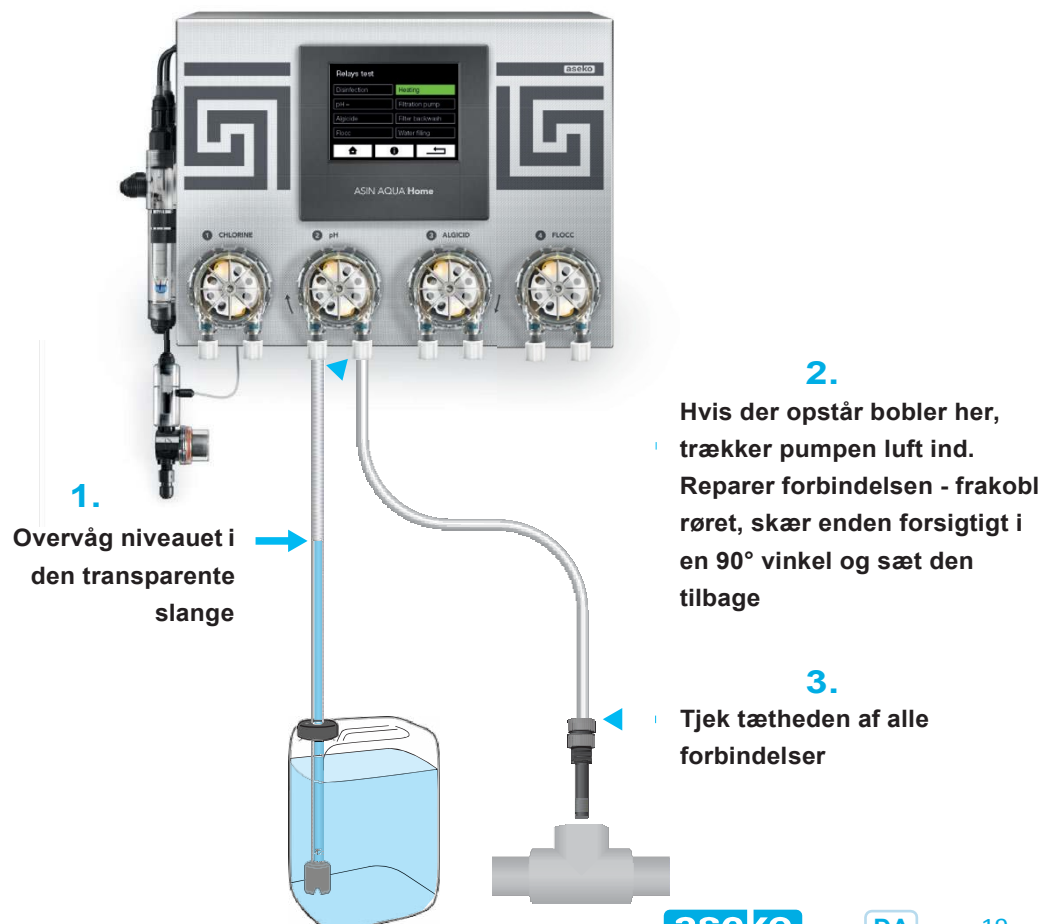

1.

Overvåg niveauet i den transparente slange

2.

Hvis der opstår bobler her, trækker pumpen luft ind. Reparer forbindelsen - frakobl røret, skær enden forsigtigt i en 90° vinkel og sæt den tilbage

3.

Tjek tætheden af alle forbindelser

Touchskærm beskrivelse

Standard Skærm

Standardskærmen viser målte og krævede værdier og statusoplysninger

F.eks. klik på fanen **Klor** for at indtaste indstillingen af den krævede klorværdi i poolvand.

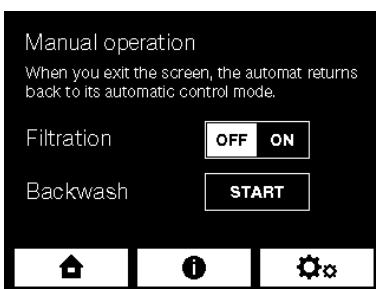
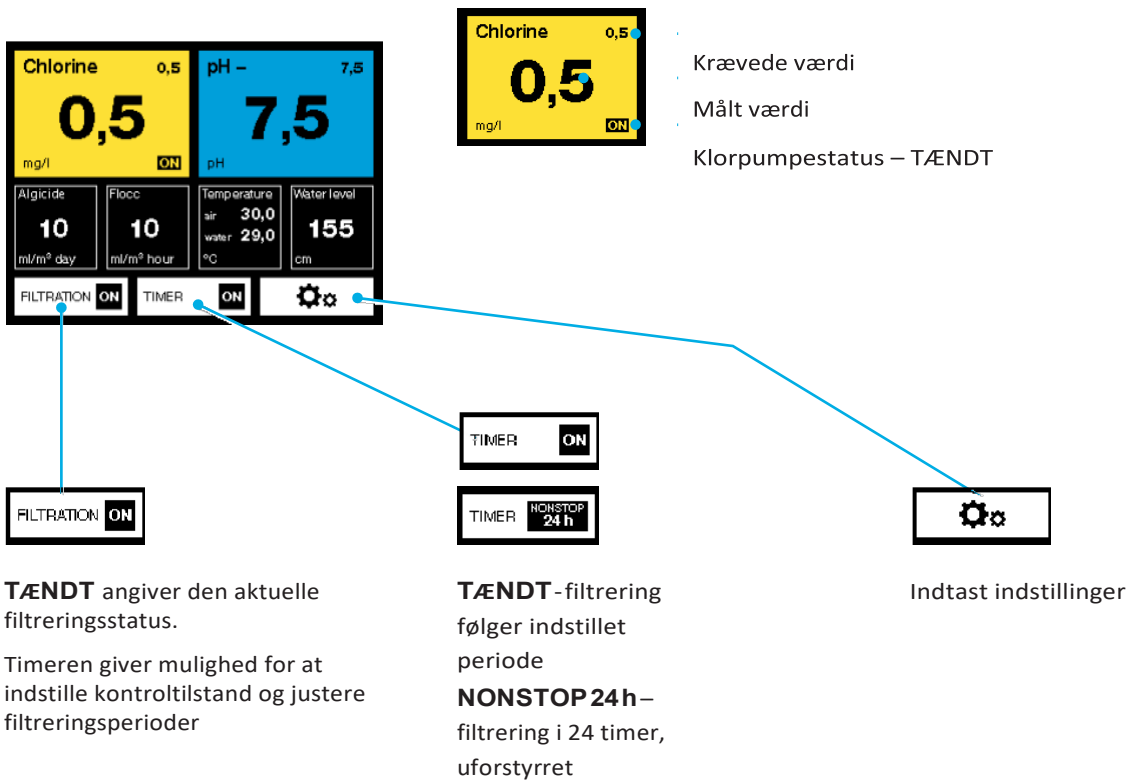

Manuel kontrol gør det muligt at **tænde / slukke for filtrering** uafhængigt af forudindstillede filtreringsperioder

start returskyl uafhængigt af den indstillede returskylletid

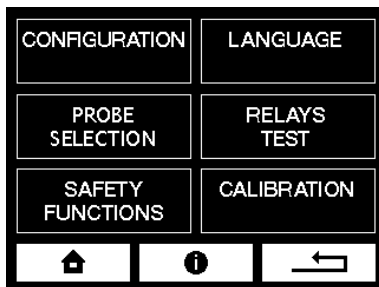

Indstillinger



Tilbage til startskærm



Viser hjælp/manual for den pågældende skærm

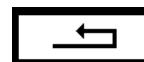

Tilbage til forrige

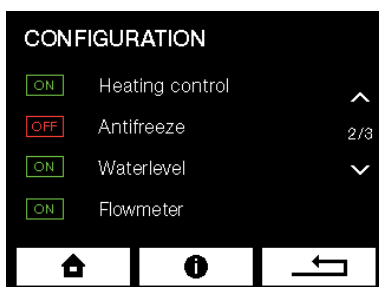

Bevægelse gennem Menu



Bevægelse i menu til forrige side

2/3

Indikator af den aktuelle side og det totale antal sider



Bevægelse i menu til næste side



TÆNDT - funktionen er slået til



SLUKKET - funktionen er slået fra

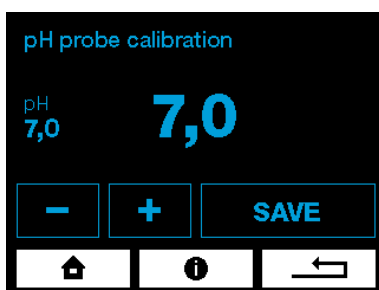

Værdiindstillinger



Reducerer værdien



Øger værdien



Gemmer den valgte værdi

Konfiguration

Dato og tid

For at sikre den korrekte funktion af timere, skal du indstille dato og tid.

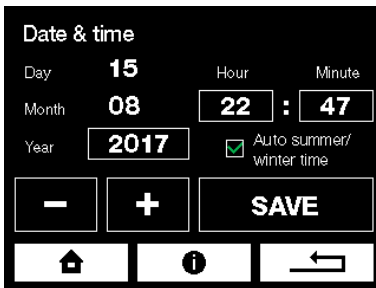

Poolvolumen

For at sikre den korrekte funktion af ASIN AQUA Home skal du indtaste den korrekte vandmængde af din pool. Beregn din vandmængde i m³:

Længde (L) gange bredde (W) gange dybde (D) er volumen (V) - (L × B × D = V). Indtast værdien ved hjælp af + og - knapperne

ADVARSEL: Vandmængden har betydning for den sikre dosis, indtast den rigtige værdi.

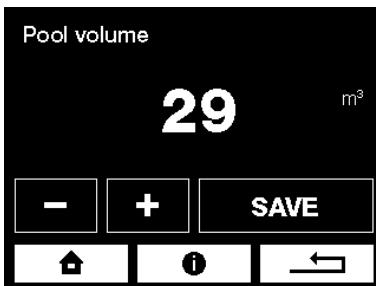

Filtreringstimer

Filtrering kan indstilles til NONSTOP-drift i 24 timer eller til en eller maksimum to tidsperioder.

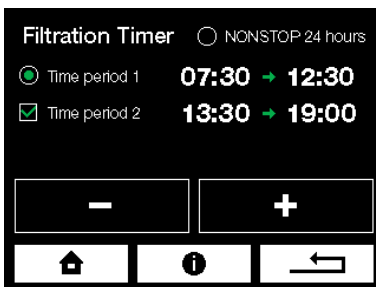

Variabel Pumpestyring

ASIN AQUA Home tillader styring af SPECK- eller PENTAIR-cirkulationspumper med variabel udgang. Pumpen kører med hastighed 2 i filtreringsperioder, foruden den forudindstillede filtrering (når standardpumpen er slukket) kører den med hastighed 1 (eller kan forblive slukket efter eget valg). I tilfælde af returskyl kører pumpen med hastighed 3.

Individuelle hastigheder 1, 2, 3 kan justeres direkte på pumpen i henhold til den respektive pumpemanual.

Automatisk Returskyl

I betragtning af at ASIN AQUA Home-teknologien især er baseret på den høje effektivitet ved filtrering og fjernelse af selv de fineste urenheder, er det nødvendigt at **returskylle filteret regelmæssigt**. Den automatiske returskylle funktion sikrer filteret regelmæssigt returskylles i de forud valgte intervaller.

For at aktivere denne funktion er det nødvendigt at bruge den automatiske 5-vejs BESGO-ventil. Den aktiveres ved at relæet tændes. Når relæet tænder, aktiveres BESGO-ventilen og flyttes til den ønskede position, enten med vandtryk eller luft. Se BESGO-manualen.

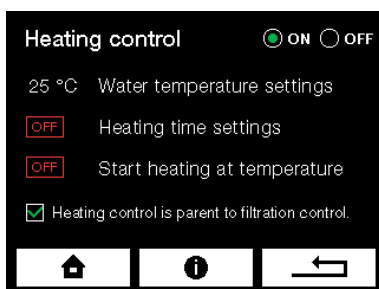

Varmestyring

Vandtemperaturmåling og varmestyring

Det elektroniske termometer med høj nøjagtighed bruges til at måle vandtemperaturen. Dette skal installeres på indløbsrøret, der kommer fra poolen. Monter den aldrig efter varmeveksleren. Der opstår en betydelig misvisning af temperaturen. Når temperaturen falder til under den ønskede værdi, tænder relæet din varmekilde (varmepumpe, elektrisk opvarmning, kedel cirkulationspumpe).

Smart Opvarmning

Opvarmningskontrollfunktionen bliver prioriteret højere end filtreringskontrol

Hvis du vælger at temperaturreguleringen skal have prioritet over filtreringstimeren, vil opvarmningen såvel som cirkulationspumpen være i drift, selv efter den justerede filtreringstid er endt. Pumpen stopper først, når den ønskede temperatur er nået.

Indstilling af opvarmningstid

Denne funktion tillader at indstille den tid på dagen, hvor opvarmningen skal være i drift. Dette er især nyttigt når man ønsker at tænde for varmepumper, der har en højere effektivitet i løbet af dagen, når udetemperaturen er højere, for så i sidste ende at undgå, at støj fra varmepumpen forstyrrer din nabo.

Opvarmning ved udetemperatur (over eller under)

Denne funktion gør det muligt at indstille temperaturen på luften udenfor, hvor ASIN AQUA Home så kan begynde at opvarme. Denne funktion kræver installation af det **udendørs lufttermometer # 12010**. Denne funktion er nyttig til at kontrollere effektiviteten af luftvarmepumper, og til sidst for at undgå opvarmning, når du ikke bruger poolen.

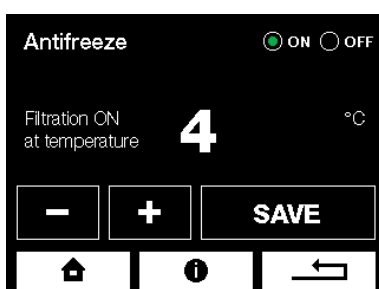

Frostsikring

For at aktivere funktionen er det nødvendigt at installere

udendørs lufttermometer # 12010.

- Når frostsikringen er aktiveret, måler ASIN AQUA Home udetemperaturen. Hvis udetemperaturen er lavere end 0 ° C, tændes pumpen for at cirkulere poolvandet. Efter 15 minutter måler ASIN AQUA Home temperaturen på poolvandet.
- Hvis temperaturen på poolvandet falder til under den værdi, der er indstillet i frostsikringsmenuen (4 ° C), fortsætter ASIN AQUA Home med at filtrere og tænde for opvarmningen af poolvandet. Når den krævede temperatur er nået, stopper opvarmning og filtrering.
- Hvis udetemperaturen holder sig under nul, starter filtreringen om 6 timer igen i 15 minutter for at kontrollere vandtemperaturen.

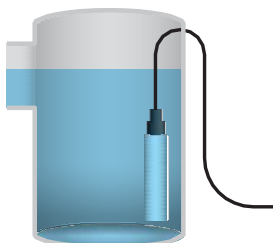
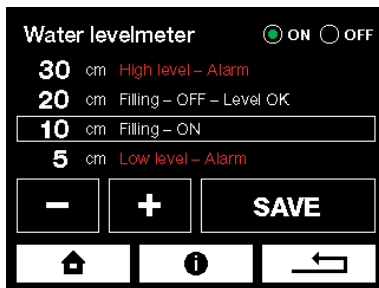

Niveausensor - Niveauovervågning og Automatisk Genopfyldning

Niveaumålingen udføres af en **niveausensor der måler trykket**. Dette tillader en meget nem installation af sensoren ved at monter den i udligningstanken eller et niveauør. Niveaue overvåges i fire højder, der let kan indtastes i centimeter.

Indstilling:

ALARM for højt niveau – for meget vand i udligningstanken

Når dette niveau er nået, kan følgende handlinger startes:

1. hvis den automatiske returskyl er aktiveret, starter en vaskecyklus af filteret og spildevandet bliver drænet.
2. hvis den automatiske filtervask ikke er aktiveret, tænder relæ nr. 19 (returskyl) i en periode, indtil niveauet er OK. Den anden cirkulationspumpe eller den automatiske afløbsventil kan tilsluttes dette relæ.

Genopfyldning OFF – krævet niveau

Genopfyldning stopper

Genopfyldning ON – niveau, hvor genopfyldningen starter

Genopfyldning starter, hvis vandstanden forbliver permanent i mindst 10 sekunder og er under denne værdi (for at forhindre svingninger)

Over ALARM niveauet

Cirkulationspumpe (filtrering) slukker

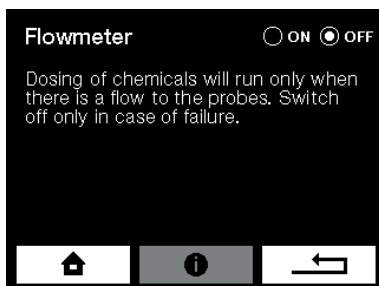

Flowmeter

Flowmåleren registrerer flowet af målt vand. Dosering af kemikalier vil kun ske, hvis der registreres flow af vand i rørene.

Vask vandfilteret der måler strømmen af vand regelmæssigt.

Advarsel Sluk kun for flowmåleren i tilfælde af en fejl.

Forsinkelse

Forsinkelsestid efter dosis er den tid, hvor ASIN AQUA Home ikke doserer, og venter på dosisrespons fra målevandet. Ved en pool er den gennemsnitlige responstid 4 til 10 minutter ved en spa 1 til 10 minutter.

Forsinkelsestid efter start (når timeren tændes) er tid efter start, hvor ASIN AQUA Home ikke foretager sig noget og venter på stabilisering af og et signal fra rørene.



Koncentration af pH –

Hvis du bruger de originale ASEKO Pool & SPA kemikalier, skal du beholde de forud justerede værdier. I tilfælde af brug af andre ikke-originale kemikalier justeres koncentrationen i henhold til data på etiketten for det anvendte kemikalie. **Anbefales** at bruge de originale ASEKO Pool & SPA kemikalier.

Advarsel Højere koncentrationer af kemikalier kan resultere i kortere levetid for ASIN AQUA Home komponenter og kan forårsage person- og sundhedsskader.

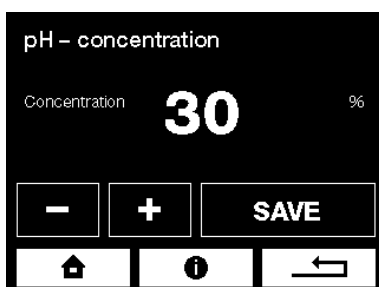

Valg af Sensorer

1. CLF klorsensor

Klormåling, Klor-dosering



Choose the type of probe

- Free chlorine probe CLF
- Redox probe RX
- Time dosing ml/m³ per hour
- Time dosing ml/m³ per day



2. Redoxsensor

Måling af redoxpotentiale, Klor-dosering



3. DOSER ml/m tidsdosis pr. time pr. dag

Klor-dosering, uden en sensor,

Det anbefales kun at bruge denne funktion som "NØDTILSTAND" i tilfælde af sensorfejl.

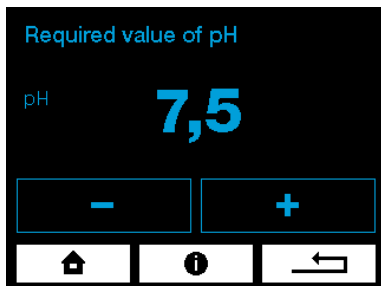

pH Indstilling

I betragtning af at ASIN AQUA Home-vandbehandlingssystem er effektivt i det brede pH-område, er det en god ide at indtaste den ønskede pH-værdi svarende til pH-værdien for det vand, du fylder på eller lidt lavere.

Ønsket pH-værdi = pH-værdi på det vand du fylder på (i området fra 6,8 til 7,5)

pH-værdien kan ændre sig under driften, men hvis det er i området fra 6,8 til 7,5, behøver du ikke ændre på denne indstilling.

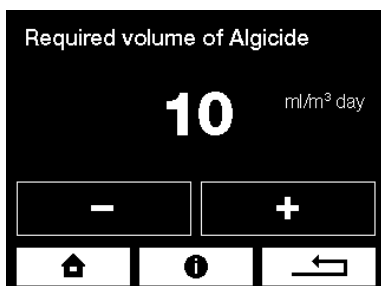

ALGICID Indstilling

En tilstrækkelig effektiv dosis til de fleste pools er 10 ml / m pr. Dag. Hvis grønne alger vises i poolen, kan du øge dosis. Efter at alger er forsvundet, kan dosis sættes ned til 10 ml igen.

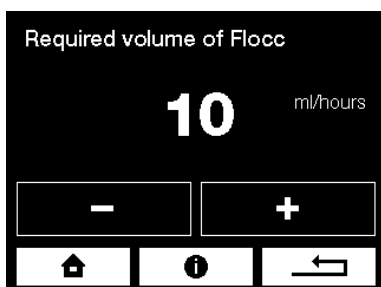

FLOC+C Indstilling

FLOC + C dosis styres af mængden af cirkulerende vand, der strømmer gennem filtreringen.

Baseret på din cirkulationspumpeflow (i m3 i timen) skal du justere dosisværdien FLOC + C. Denne værdi varierer fra 10 til 40 ml i timen for de fleste indenlandske pools.

Værdiindstillinger

Procedure for brug

Vandet i poolen skal være rent og uden tilsætningsstoffer. Fyld ideelt poolen med frisk vand fra din hovedforsyning af vand.

1. Sørg for, at filtreringssystemet kører UDEN STOP i 24 timer

- Indstil de påkrævede værdier via hovedskærmen ved at trykke på den relevante fane (se kapitlet Kontrol).
- Hvis du har CLF-sensoren, skal du indstille desinfektionen til 0,0 mg / l. Hvis du har REDOX-sensoren, skal du indstille desinfektionen til 000 mV.
- pH-værdier forbliver på nuværende tidspunkt på fabriksindstillingen (pH 7,0).
- Indstil ALGICID til 10 ml m pr. Dag (se kapitlet ALGICID-indstilling).
- Indstil FLOC + C til 10 ml m pr. Dag (se indstillingen FLOC + C for chapter).

2. Luk for vandforsyningen til sensorerne

ASIN AQUA Hjemmeskærm "Ingen vandforsyning til sensorerne" -meddelelse.

3. Udfør superkloring

Udfør superkloring af poolvandet med Super CHLOR (uorganisk aktiv klor uden stabilisatorer).

Følg instruktionerne på emballagen (1 kg = 80 m).



Vent mindst 1 time. Optimalt op til 24 timer

SuperCHLOR



Inden vandforsyning til slangerne, skal vandet være **rent** og **klorkoncentrationen** skal være målt eller testet og være indenfor **0.3 to 1.2 mg/l**.

Hvis **koncentrationen er lavere**, så gentages proceduren. Hvis **koncentrationen er højere** vent til klorkoncentrationen i vandet er faldet.

4. Åbn vandforsyningen til sensorerne

Meddelelsen "Ingen vandforsyning til sensorerne" forsvinder fra ASIN AQUA Hjemmeskærm.

5. pH-justering

- Indstil den **påkrævede pH-værdi** så tæt som muligt på pH-værdien for det indkommende vand.
- ASIN AQUA Home justerer pH-værdien automatisk i henhold til den forudindstillede krævede værdi.
- Den ideelle pH-værdi skal være mellem **6,8 og 7,5**.

6. Afhængigt af typen af en sensor, du har, skal du fortsætte i henhold til det gældende kapitel:

- Hvis du har en CLF-sensor
- Hvis du har en REDOX-sensor

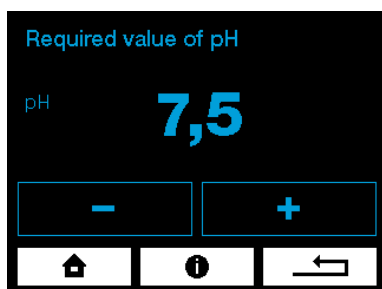

Hvis du bruger en CLF-sensor

For at sikre, at CLF-sensoren fungerer korrekt, skal du overholde følgende betingelser:

pH-værdien af poolvandet

Den ideelle pH-værdi skal være mellem **6,8 og 7,5**

Poolvandets pH skal stabiliseres.

Hvis pH-værdien svinger, ændres værdien af klor i poolvandet i overensstemmelse hermed.

Klorindhold mg/l	Vand temperatur
0.3 til 0.	24 til 26 °C
0.5 til 0.8	26 til 32 °C
0.8 til	Over 32 °C

Bestemmelse af den ønskede klorværdi i poolvandet

Den ønskede koncentration af klor i poolvandet varierer med temperaturen på poolvandet. Det bør dog aldrig være mindre end 0,3 mg / l. Bestem den ønskede værdi ved hjælp af tabellen til venstre.

Sådan indstilles den ønskede klorværdi

Brug en klormåler eller en pooltester til at måle klorværdien i poolvandet.

Hvis klorkoncentrationen (målt med en klormåler eller en pooltester) er:

- **TILPAS** til den værdi, der vises på ASIN AQUA Hjemmeskærm, er din enhed klar til at opretholde den ønskede koncentration af klor i poolvand.
- **UNDER** den ønskede værdi vist på ASIN AQUA Hjemmeskærm så øg den ønskede værdi over den aktuelle indstilling med **0,1 (med 0,2 mg / l max)** (uanset den ønskede værdi i henhold til tabellen).

Gentag målingen, efter at vandet i poolen er blandet grundigt, og den ønskede værdi, der vises på ASIN AQUA Hjemmeskærm, kan afgøres. Gentag processen, indtil klorkoncentrationen i poolvandet svarer til den ønskede værdi, og indstil derefter den korrekte ønskede værdi i henhold til tabellen. Derefter kan du kalibrere CLF-sensoren (se kapitlet CLF-sensorkalibrering).

HØJERE end den ønskede værdi, der vises på ASIN AQUA Hjemmeskærm – så kan du kalibrere CLF-sensoren (se kapitlet CLF-sensorkalibrering).

NOTIFIKATION

Øg klorværdien i poolvandet ved at øge den påkrævede desinfektionsværdi.

ANBEFALING Kontroller klorindholdet i poolen en gang om ugen ved hjælp af en klormåler eller pooltesteren.

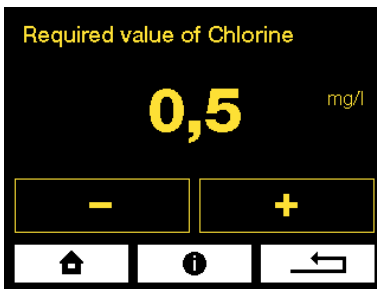

Hvis du bruger en Redox-sensor

For at få den korrekte funktionalitet af REDOX-sensoren skal du overholde følgende betingelser:

pH-værdi af poolvandet

Den ideelle pH-værdi skal være mellem **6,8 og 7,5**

Poolvandets pH skal stabiliseres.

Hvis pH-værdien svinger, ændres værdien af Redox tilsvarende.

Klorindhold mg/l	Vand temperatur
0.3 til 0.	24 til 26 °C
0.5 til 0.8	26 til 32 °C
0.8 til	Over 32 °C

Bestemmelse af den ønskede klorværdi i poolvandet

Den ønskede koncentration af klor i poolvandet varierer med temperaturen på poolvandet. Det bør dog aldrig være mindre end 0,3 mg / l. Bestem den ønskede værdi ved hjælp af tabellen til venstre.

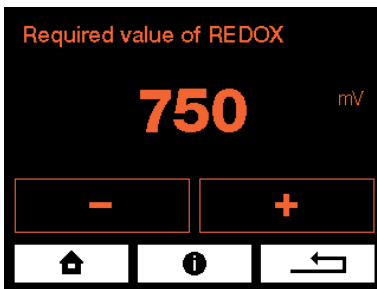

Sådan indstilles den ønskede Redox-værdi

Indstil den ønskede REDOX-værdi til **650 mV**

Brug testeren til at kontrollere, om **klorindholdet i poolvandet ligger inden for området 0,5 - 1,2 mg / l.**

Vent 24 timer så sensoren kan stabiliseres

Finjustering

Brug en klormåler eller pooltesteren til at måle klorværdien af poolvandet.

- Hvis klorværdien i poolvandet er **TILPAS** så er din ASIN AQUA HOME klar til at opretholde den ønskede koncentration af klor i vandet.
- Hvis klorværdien i poolvandet er **UNDER** så øges den ønskede REDOX mV-værdi i menuen.
- Hvis klorværdien i poolvandet er **HØJERE** skal du reducere REDOX mV-værdien i menuen.

Hver 10 mV svarer ca. 0,1 mg / l klor i poolvandet

EKSEMPEL

Klorværdien i poolvandet er 0,3 mg / l - den viste værdi er 650 mV. Hvis du vil øge klorværdien til 0,5 mg / l bliver du nødt til at øge den forudindstillede værdi af redoxen med 20 mV til 670 mV.

BEMÆRK:

Forholdet mellem redoxpotentialet og klorindhold i poolvandet kan ikke bestemmes af den nøjagtige tabel. Den korrekte værdi af Redox skal observeres ved flere kontrolmålinger.

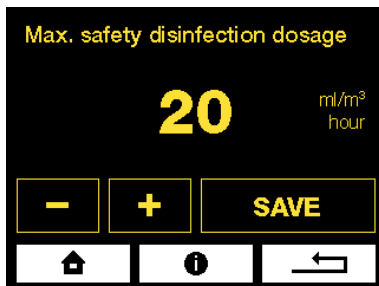

Sikkerhedsfunktioner

Maks. desinfektionsdosis pr. time

Hvis den maksimale desinfektionsdosis pr. time overskrides, stopper ASIN AQUA doseringen og viser en advarsel. Fejlmeddelelsen forsvinder efter en time

Anbefalede indstillinger:

Indendørs pool 1 - 5 ml/m time

Udendørs pool 5-10 ml/m time

Spabad 20 - 50 ml/m time

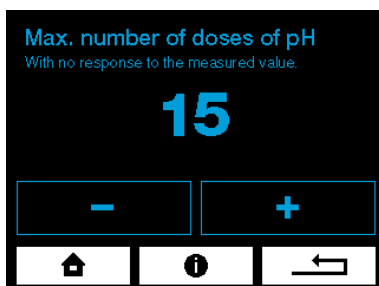
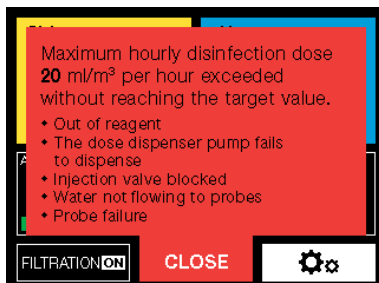

Maksimalt antal af pH-doser – uden respons fra sensorerne

Hvis den målte pH-værdi ikke ændres, selv efter den er sat til den forudindstillede dosismængde (i henhold til indstillingerne), så stopper ASIN AQUA Home pH-doseringen, og der vises en fejlmeddelelse på displayet.

De andre ASIN AQUA Home-funktioner er ikke begrænset. Fejlmeddelelsen skal annulleres af operatøren



Maksimal genopfyldningstid

Genopfyldning af poolen er begrænset til den justerede tid.



Driftsmåling og kalibrering

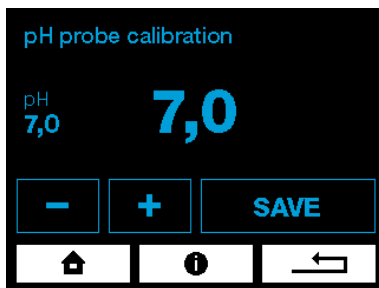

pH 7.00 Buffer #12065



Kalibrering af pH-sensoren

Når pH-værdien måles under drift, kan der være en forskel mellem ASIN AQUA Home-værdien og den aktuelle pH-værdi målt direkte i vandet

Kalibrering kan udføres på to måder:

1. Med en buffer

- **Luk vandforsyningen til sensoren.**
- Fjern sensoren fra ASIN AQUA Home: skyl sensoren med rent vand og tør det af
- Sensoren skal forblive tilsluttet til enheden via kablet. Sæt røret i 7,0 kalibreringsbufferen, og efter en stabilisering, indtast så denne værdi i ASIN AQUA Home på skærbilledet pH-sonde kalibrering

2. Med en klormåler eller en pooltester

- **Vandforsyningen til sensorerne skal være åbne**
- Mål pH-værdien direkte i poolvandet ved hjælp af en klormåler eller en pooltester
- Indtast derefter denne værdi i ASIN AQUA Home på skærbilledet med pH-sensorens kalibrering. Kalibrering kan udføres i området 6.4-7.8

Driftsmåling og kalibrering

CLF kalibrering af sensor

Kalibreringsregler:

Kalibrering udføres kun til finjustering af den værdi, der måles af klormåleren eller en pooltester, og den målte værdi, der vises på ASIN AQUA Home (hvis forskellen er op til 0,2, er kalibrering ikke nødvendig).

Sensoren kan kalibreres, når klorindholdet i poolvandet svarer til den ønskede værdi, eller hvis det er højere (målt med et apparat eller en pooltester)

Brug en klormåler eller pooltester til at måle klorværdien i poolvandet. Klorkoncentrationen skal være 0,3 til 1,2 mg / l, ellers kan kalibreringen ikke udføres.

Kalibreringsprocedure:

Sammenlign værdien, der vises på ASIN AQUA Home med den, der måles med klormåleren eller pooltester.

1. Hvis værdiforskellen er op til 0,2 mg / l, er kalibrering ikke nødvendig.
2. Hvis værdiforskellen er **højere** end 0,2/l, kan du kalibrere CLF-sensoren. Gå til CLF-kalibreringsmenuen, indstil den værdi, der måles af klormåleren eller pooltester, og gem den derefter.
3. Hvis forskellen i værdier er **lavere** end 0.2 mg/l, kan CLF-sensoren ikke kalibreres.

Fortsæt på følgende måde:

- Fortsæt til menuens ønskede værdi, øg værdien med 0,1 mg / l (med 0,2 mg / l max) sammenlignet med den aktuelle desinfektionsindstilling (uanset den krævede værdi i henhold til tabellen)
- Gentag målingen, når vandet i poolen er blandet grundigt, og værdien vist på ASIN AQUA Home-displayet er fastslået.
- **Gentag processen, indtil klorkoncentrationen i poolvandet svarer til den ønskede værdi**, og indstil så den korrekte værdi i henhold til tabellen. Du kan derefter kalibrere CLF-sensoren.

Efter 24 timer anbefales det at kontrollere klorværdien med en klormåler eller en pooltester. Gentag proceduren, indtil klorkoncentrationen i poolvandet svarer til den ønskede værdi.

Notifikation værdierne målt i vandet stemmer muligvis ikke overens med værdien, der vises på displayet de første par dage, indtil sensoren stabiliseres.

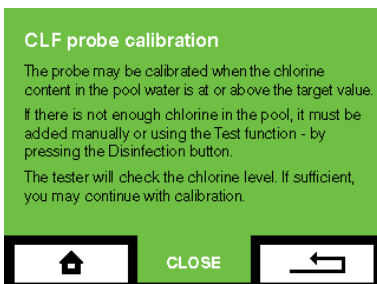
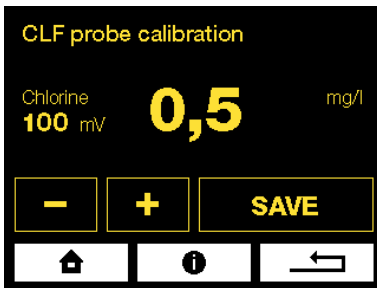

Driftsmåling og kalibrering

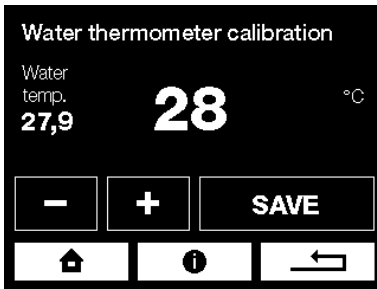

Kalibrering af vandtermometer

Hvis vandtemperaturen er en anden end temperaturen vist af ASIN AQUA Home, skal du kalibrere termometeret i kalibrering for vandtermometeret.

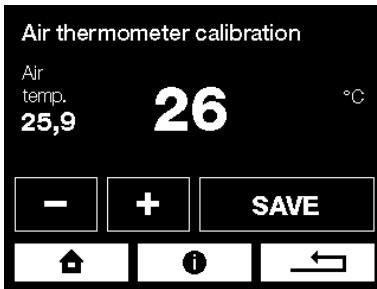

Kalibrering af lufttermometer

Hvis lufttemperaturen er en anden end den temperatur vist af ASIN AQUA Home, skal du kalibrere termometeret i kalibreringsmenuen for lufttermometeret

pH - Buffer 7,00 #12065



Test af pH-sensoren

Hvis sensoren opfylder følgende kvalifikationer, kan det bruges i systemet, og er funktionelt.

Sensoren har ingen synlige mekaniske skader.

Målt pH-værdi er i balance +/- 1,0 (eksempel - vandets pH er 7,2 og sensoren måler 7,9 - forskellen er 0,7, så lavere end 1,0 – så er sensoren OK).

Sensoren reagerer på positive eller negative ændringer i vand eller buffer. (eksempel - hvis du putter den tørre og rene spids i en 7,0 pH-buffer, vil svaret, på 1 minut være mindst 90%).

Redox Buffer 475 mV #12063



Test af REDOX-sensoren

Hvis sensoren opfylder følgende kvalifikationer, kan den bruges i systemet, og er funktionel.

Sensoren har ingen synlige mekaniske skader

Redox-sensoren bliver helt naturligt ældre, så den kan være skrøbelig, og bør aldrig overstige grænsetolerancen som er -12% ved buffertesten 475 mV og den skal ikke måle mindre end 420 mV.

Sensoren reagerer på positive eller negative ændringer i klorkoncentration uden vand.

Der er ingen producenter af pH- og REDOX-sensorer, der dækker deres produkter med garanti. ASEKO har besluttet at dække leverede sensorer til deres kunder med en to års garantiperiode, der dækker gratis reparation af en leveret sensor, der har en højere tolerance end beskrevet ovenfor.

Internetforbindelse

LAN-stikket skal tilsluttes den indenlandske router data sendes i intervaller på 10 sekunder til adressen

pool.aseko.com PORT 47524 routeren må ikke blokeres af en firewall.

Forbindelse af ASIN AQUA Home til dit LAN er ikke svær. Du har kun brug for nogle grundlæggende it-færdigheder. Hvis du ikke er dygtig nok til at konfigurere forbindelsen alene, så spørg din it-specialist om hjælp.

Mulige forbindelsesmetoder

Hjemmenetværk

Tilslut ASIN AQUA Home til din router via LAN-kabel

Mobilt netværk

Hvis du ikke har nogen direkte internetadgang, kan du bruge dataoverførslen via mobilnetværket. Tilslut ASIN AQUA Home til din mobile netværksrouter via LAN-kabel

Wifi-forbindelse

Hvis du installerer ASIN AQUA Home på et sted, hvor der ikke er adgang til dit private netværk via en kabelforbindelse, men dit Wi-Fi har nok signal, kan du forbinde ASIN AQUA Home til dit Wi-Fi ved hjælp af Wi-Fi-forstærker.

Strømkabel via 230V/DC

Hvis du ikke har kabelforbundet adgang til dit LAN-netværk, men din ASIN AQUA Home er i det samme elektriske netværk, kan du oprette forbindelse til LAN-netværket via 230 V-adapter



Hjemme-
netværk



3G/LTE

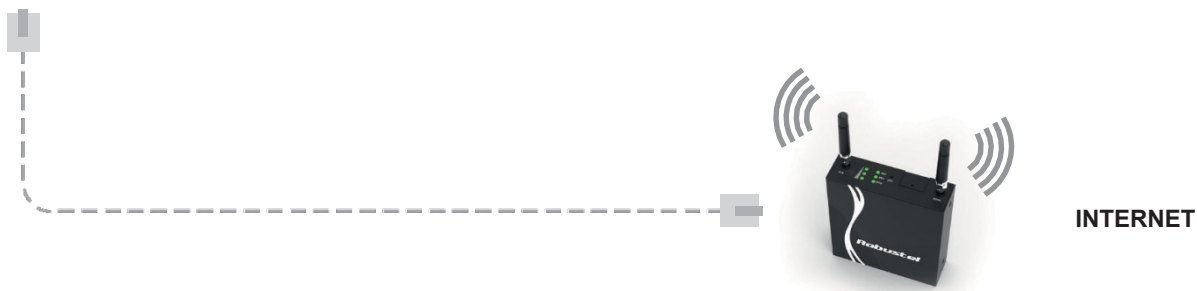

Wi-Fi
Forstærker

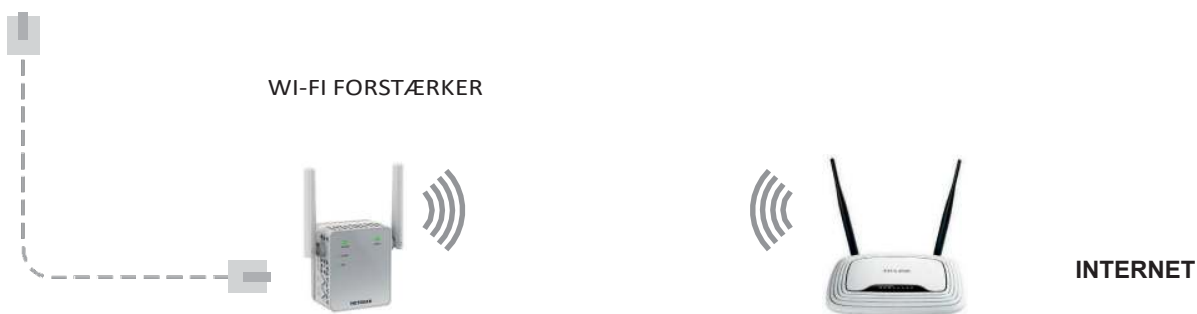

Strøm-
kalbel
via
230 V
stik-
kontakt

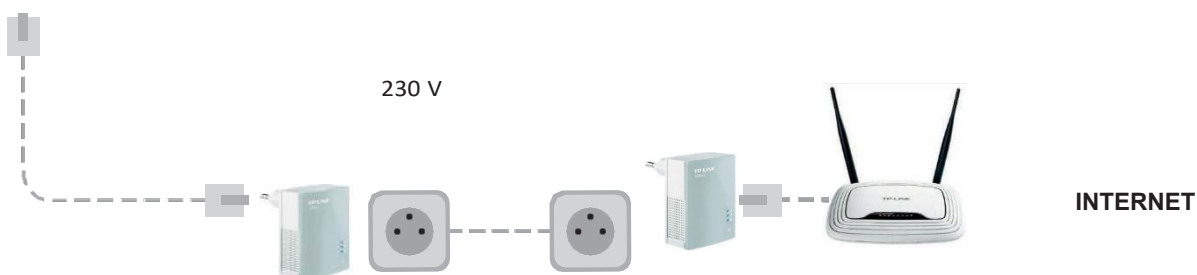

ASEKO WEBTJENESTER



Pool Live

Internetforbindelsen giver dig mulighed for at bruge Pool Live-mobilapplikationen og dermed overvåge din pool på dine mobile enheder, så længe en internetforbindelse er tilgængelig

Når du har tilsluttet ASIN AQUA Home til internettet, skal du downloade Pool Live-applikationen til din smartphone. Applikationen er tilgængelig til iOS- og Android-operativsystemer

Efter åbning af appen beder startskærmen dig om at skrive dit ASIN AQUA Home serienummer. Hvis du har flere pools udstyret med ASEKO NET-adapteren, kan du indlæse dem alle på applikation.

Aktuelt

Klik på pool serien på hovedskærmen, hvor du kan se poolens status og alle værdierne, som du holder øje med. Klik for at overvåge dem og for at åbne opsætningsmenuen (billede ved siden af), hvor du kan justere grænser, og bestemme om du vil modtage alarmer fra elementet. På samme måde kan du justere alle punkterne i menuen.

Nederst på skærmen kan du se alle de kemikalierne, som systemet doserer. Klik på hver beholder som så åbner opsætningsmenuen med begrænsninger, alarmindstillinger og volumen på din beholder (du skal indstille den i henhold til den beholder, du bruger). Den sidste funktion i opsætningsmenuen er OPFYLD. Hvis du klikker på denne knap, vises beholderen som fuld (100%), og systemet vil starte en nedtælling baseret på doseringsmængden. Hvis du ikke indstiller den korrekte mængde til beholderen eller ikke klikker for GENOPFYLDNING efter at have påfyldt det kemiske hjælpemiddel, er systemet ikke i stand til at give dig de korrekte oplysninger.

Bundlinjens ikoner åbner hver applikationstilstand.

Required

Under fanen "required" finder du en komplet gennemgang af alle forudindstillede og overvågede værdier i ASIN AQUA Home.

Errors

Under fanen "Errors" ser du alle aktiviteter i systemet på tidslinjen. I overskriften på denne skærm kan du vælge den type aktivitet, der skal vises.



Web

pool.aseko.com

Webapplikationen giver en detaljeret overvågning af kvaliteten på poolvandet, ved hjælp af velordnede grafer. De viser alle de målte parametre samt ASIN AQUA Home-handlinger, op til 30 dage tilbage.

Denne applikation giver dig detaljerede oplysninger om poolens status og en detaljeret gennemgang af alle begivenheder, handlinger og niveauer af overvågede emner, op til 30 dage tilbage.

Gennemsigtigt grafiske diagramlinjer giver en hurtig rapport, og du kan let se sammenkoblingen af overvågede værdier.

Denne applikation er nyttig til offentlige pool installationer, hvor du har brug for at observere historien og overvåge poolens vandkvalitet og vedligeholdelse. I tilfælde af uoverensstemmelser i vandkvaliteten kan du finde alle handlinger, forudsat i det øjeblik og i forhold til andre værdier, og så kan du diagnosticere årsagen til en sådan uoverensstemmelse.



Vedligeholdelse

#12073 Udskiftningsslange til pumpen PP 60



For at sikre den optimale effektivitet skal du regelmæssigt udføre visuel kontrol og vedligeholdelse af ASIN AQUA Home.

Udskiftning af pumpe­slangen

For at forhindre, at pumpen svigter, anbefales det at udskifte slangen # 12073 hver 24. måned

Gør som følgerne:

- Sluk for ASIN AQUA Home
- Drej pumpedækslet mod uret, og tag kassetten ud af ASIN AQUA Home
- Frigør begge slangeender, og tag den ud af kassetten
- Smør den nye slange med det medfølgende specialfedt
- Indsæt den smurte slange i kassetten
- Sæt kassetten tilbage i ASIN AQUA Home, og drej den med uret for at låse den
- Brug nye møtrikker, der er en del af erstatningsslangen, til tilslutning af slangen

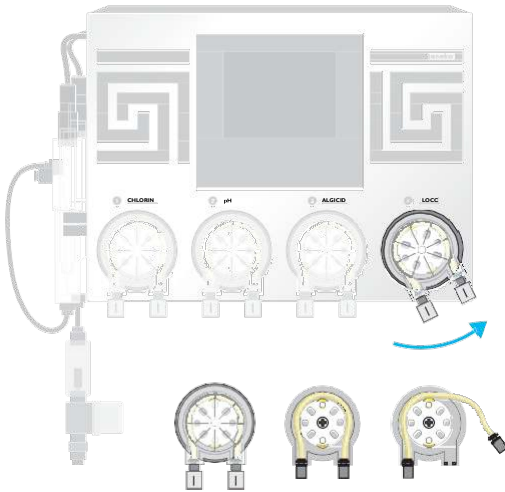

#12005 Doseringsnippel



Vedligeholdelse af injektionsventilen

Kontroller regelmæssigt gennemstrømningen af doseringsnippelne, gummibåndets tilstand og fjern evt. kalk.

Hvis der er tale om private pools, udskift doseringsnippelens gummibånd hvert andet år. I tilfælde af at det er offentlige pools skal du udskifte # 12005 hvert år.

#13087 Udskiftningsgummibånd til Doseringsnippel



Vedligeholdelse af pH-sensoren

Tag pH-sensoren ud af ASIN AQUA Home enheden og rengør den for urenheder.

Følg instruktionerne på den brugte sensor.

Fejlmeddelser

Løbet tør for væsker

- Kontroller væskenniveauer regelmæssigt, fyld på til tiden.

Doseringspumpen doserer ikke

- Utætheder i forbindelse med slangen, eller den er beskadiget.
- Fejl i doseringspumpen. Kontroller, om pumpen kører. Kontroller i så fald om slangen inde i pumpen er beskadiget eller har brud, og udskift den hvis det er nødvendigt.

Doseringsnippel tilstoppet

- Tilstoppet doseringsnippel.
Kontroller, om niplen er tilstoppet med urenheder eller aflejringer, eller om gummitætningen er beskadiget.
- Fejl i doseringspumpen. Kontroller, om pumpen kører.
Kontroller i så fald om slangen inde i pumpen er beskadiget eller har brud, og udskift den hvis det er nødvendigt.

Ingen vandtilstrømning til sensoren

- Kontroller det målte vandfilter og rengør det hvis det er nødvendigt.
- Kontroller tilstanden af slanger og ventiler til prøvevand.

Defekt Sensor

- Mål pH-værdien ved hjælp af håndtesteren. Hvis pH-værdien er for lav, er et af midlerne blevet overdoseret (forudsat at andre grunde, der er angivet i de foregående punkter, er udelukket).
- Tag sensoren ud og kontroller den for mekaniske skader.
- Rengør sensoren ved at følge ovenstående procedure.
- Det anbefales at udskifte sensorerne med nye sensorer hvert andet år.

For hurtige pH-ændringer

For hurtige pH-ændring er normalt forårsaget af genopfyldning af vand direkte til skimmeren. Hvis en sådan hurtig ændring af pH-værdien sker, holder ASIN AQUA Home op med at kontrollere pH-værdien de næste to timer.

Denne begrænsning kan deaktiveres manuelt.

Efter at pH-værdien er stabiliseret, eller der er gået to timer, skifter ASIN AQUA Home til normal tilstand.

