

ASIN AQUA® Salt

for krystalklart og sundt poolvand



Electrode TE-25



+

NY

Saltindholds måleenhed



Generelle sikkerhedsoplysninger

Denne brugervejledning indeholder grundlæggende oplysninger, der skal overholdes under montering, opstart, drift og vedligeholdelse. Derudover skal alle yderligere sikkerhedsoplysninger i dette dokument absolut overholdes. Læs og følg alle instruktioner. For at minimere faren for skader, må børn ikke bruge dette produkt. Fare ved manglende overholdelse af sikkerhedsoplysninger kan medføre fare for personer, miljøet og udstyret. Manglende overholdelse af sikkerhedsoplysninger vil resultere i tab af enhver potentiel ret til skadeserstatning.

Utilstrækkelig kvalificerede personer

Fare i tilfælde af utilstrækkeligt kvalificerede personer, potentielle konsekvenser: Skader, materielle skader.

- Systemoperatøren skal sikre overholdelse af det krævede kvalifikationsniveau.
- Alt arbejde må kun udføres af tilsvarende kvalificerede personer.
- Adgang til systemet skal forhindres for utilstrækkeligt kvalificerede personer, f.eks. via adgangskoder og adgangskoder.

Potentiel overdosering af kemiske stoffer

På trods af ASIN Aqua® omfattende sikkerhedsfunktioner er det muligt, at en sensorfejl og andre fejl kan føre til en overdosering af kemiske stoffer. Potentielle konsekvenser: skader, alvorlige materielle skader.

- Design din installation, så ukontrolleret dosering ikke er mulig i tilfælde af en sensorfejl eller andre fejl, og/eller sådan at ukontrolleret dosering genkendes og standses, før der opstår skader.
- Ukontrolleret overdosis af kemikalier kan skade sundhed og ejendom. Selvom enheden indeholder et antal sikkerhedselementer, kan det ikke udelukkes, at i tilfælde af svigt af måle sensoren, eller hele enheden, kan resultere i overdosering af kemiske stoffer. Installer udstyret, så ukontrolleret overdosering af kemikalier ikke er muligt, og at ukontrolleret overdosering er blevet opdaget i tide, før du forårsager skade. Det er nødvendigt at bruge kemikalier i sådanne mængder, at en overdosis ikke medfører farlig koncentration af kemiske stoffer. Brug ikke kemikalier i for store emballager eller med for høj koncentration.

Klorgasser kan opstå ved dosering i stillestående vand, hvis doseringsrelæ'erne ikke er brudt med filterpumpen

Hvis flowmåleren sidder fast eller du oplever en anden fejl, er der en risiko for dosering i stillestående vand. Giftige klorgasser kan dannes, når natriumhypoklorit og pH minus bliver blandet.

Manglende overholdelse af informationstekst

Der er en hel del informationstekst, der angiver farer og hvordan man undgår dem. Manglende overholdelse af informationstekst kan medføre farer. Potentielle konsekvenser: alvorlig personskade, alvorlig materiel skade.

- Læs omhyggeligt hele informationsteksten.
- Annuller processen, hvis du ikke er i stand til at udelukke alle potentielle farer.

Brug af nye funktioner

På grund af den fortsatte udvikling kan en ASIN AQUA Salt-enhed indeholde funktioner, som ikke er beskrevet fuldstændigt i denne version af brugervejledningen. Brug af sådanne nye eller udvidede funktioner uden en dyb og sikker forståelse af operatøren kan resultere i funktionsfejl og alvorlige problemer. Potentielle konsekvenser: Skader, alvorlige materielle skader.

- Sørg for at få en dyb og sikker forståelse af en funktion og relevante grænsebetingelser, inden du begynder at bruge den.
- Se efter en opdateret version af brugervejledningen eller yderligere dokumentation til rådighed for de relevante funktioner.
- Benyt den integrerede hjælpefunktion i ASIN AQUA Salt for at få detaljeret information om funktioner og deres parameterindstillinger.
- Hvis det ikke skulle være muligt at få en dyb og sikker forståelse af en funktion baseret på den tilgængelige dokumentation, skal du ikke bruge denne funktion.

Overdosering, hvis pH-værdien er forkert

Hvis desinfektion er aktiveret, før pH-værdien er stabil i det ideelle interval fra 7,0 til 7,4, kan det føre til kraftig overdosering af klor eller brom. Potentiel konsekvens: Skader, alvorlige materielle skader.

- Start ikke desinfektion med klor eller brom, før pH-værdien er stabil i det ideelle område mellem 7,0 og 7,4.

Betingelser inden brug

Sørg for, at du har en nyeste og mest opdaterede version af brugervejledningen og anden dokumentation til alle enhedens funktioner. Brug og læs de integrerede hjælpefunktioner. Brug ikke disse funktioner, hvis du ikke forstår oplysningerne om bestemte funktioner i enheden.

Håndtering af kemikalier til behandling af poolvandet

De kemikalier, der anvendes sammen med ASIN AQUA Salt, skal håndteres på en sikker måde for at forhindre skader eller personlig skade. Aseko anbefaler, at du altid bruger personligt beskyttelsesudstyr, når du håndterer pH og klormidler. Se sikkerhedsdatabladet (MSDS).

ADVARSEL: Bland aldrig pH-midlet med klormidlet. Når der udføres vedligeholdelse af de klare plastrør eller ventiler, skal du altid skylle med rent vand for at forhindre blanding af pH og klormidler.



Hvad får du i din kasse

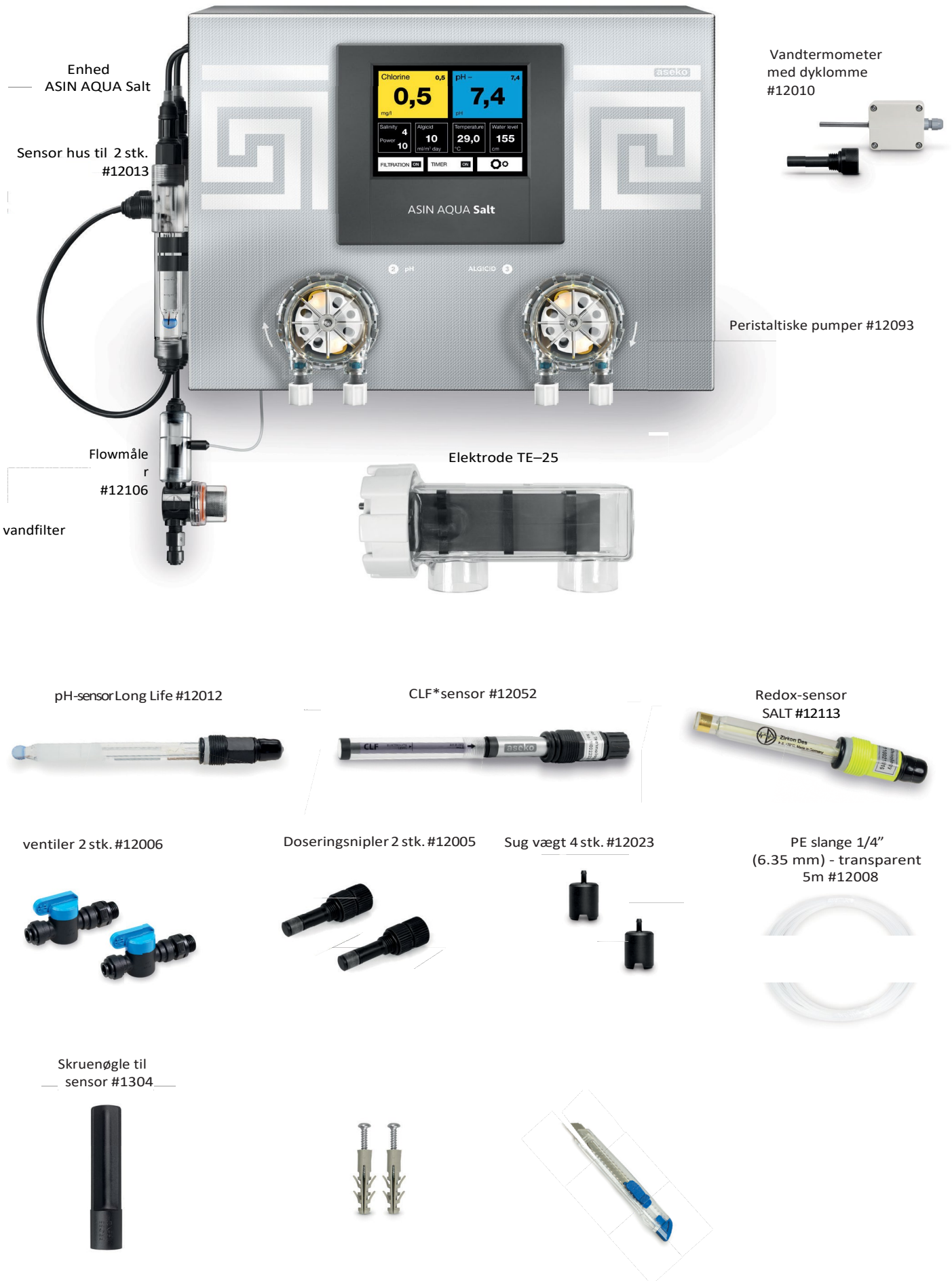

Enhed
ASIN AQUA Salt

Sensor hus til 2 stk.
#12013

Vandtermometer
med dykblomme
#12010

Peristaltiske pumper #12093

Flowmåler
#12106

Elektrode TE-25

vandfilter

pH-sensor Long Life #12012

CLF*sensor #12052

Redox-sensor
SALT #12113

ventiler 2 stk. #12006

Doseringsnipler 2 stk. #12005

Sug vægt 4 stk. #12023

PE slange 1/4"
(6.35 mm) - transparent
5m #12008

Skruenøgle til
sensor #1304

Tilgængeligt valgfrit tilbehør

Ekstern touchskærm #12048



niveausensor #12086



Indsatsstik DN50
1/4"gevin



pH 7.00 Buffer #12065
Redox-buffer #12063

Lufttermometer #12010

d #12134





ASIN AQUA Salt

Tillykke med dit køb af Smart Pool Management System med saltelektrolyse klordesinfektion ASIN AQUA Salt.

Med ASIN AQUA Salt får du førsteklasses styring og desinfektion af din pool. Kombination af verdens mest populære vandbehandling og det at skabe klor med elektrolyse af let saltet vand i poolen (3-4 kg salt pr. 1 m³), giver en præcis måling, med en fri klor membran-sensor, med digital intelligens og forbindelse til ASEKO Web Service er ASIN AQUA Salt den bedste løsning til din pool.

Desinfektion med klor, genereret ved elektrolyse af saltvand, med nøjagtig pH-styring, forstærket ved dosering af alger, sørger for at lave krystalklart vand i din pool, ved hjælp af den lavest nødvendige mængde kemiske hjælpemidler.

Brugervenlige smart-kontrolfunktioner i ASIN AQUA Salt gør din pool fuldautomatisk, og vedligeholdelsen af poolen bliver let som ingenting.

Onlineforbindelse til ASEKO Web Service-systemet ipool.aseko.com og smart applikation iPool Live giver dig pool statusoversigten, der hvor du har forbindelse til internettet.

Behandling af vandet

pH-kontrol and dosering

ASIN AQUA Salt kan indstilles til dosis **pH MINUS** eller **pH PLUS**. Behandling til stabilisering af poolvandets surhed på det optimale niveau. Præcis måling med en pH-sensor kombineret med systemets digitale intelligens styrer det forudindstillede pH-niveau for det cirkulerende poolvand i alle pooldriftstilstande og variable miljøforhold.



Algaecid daglig dosering

Dosering af den forudindstillede daglige dosis af algaecid (baseret på poolvolumen), der beskytter din pool mod alger, svampe, skimmelsvampe og bakterier.



Havsalt

Vigtig hjælp til poolvand, der er nødvendigt for elektrolytisk dannelse af klor og desinfektion af poolen.



Pool styringsfunktioner

Tidskontrol af filtreringen

Daglig, automatisk start af filtreringen i individuelt forudindstillede perioder.

Vandstand - genopfyldning

Vandniveauet kan overvåges med valgfri **niveausensor** # 12086. Systemet kan programmeres individuelt til at styre op til fire forskellige vandniveauer ved din pool og tænde / påfylde vandpåfyldning eller spildevand (dette kræver en valgfri Besgo-ventil til automatisk tilbageløb).

Filter returskyllning

Systemet kan styre tidsintervallet for returskyllningen af filteret (dette kræver en valgfri **Besgo-ventil**).

Smart opvarmningskontrol

Systemet er udstyret med en intelligent kontrol af forudindstillet vandtemperatur. Det kan skifte og styre opvarmningen (elektrisk opvarmning, gasopvarmning, varmeveksler) ved hjælp af integrerede smarte opvarmningsfunktioner.

Frostbeskyttelse

Medmindre du vil tømme poolen i vintersæsonen, kan denne funktion sikre beskyttelse af poolvandet mod frysning.

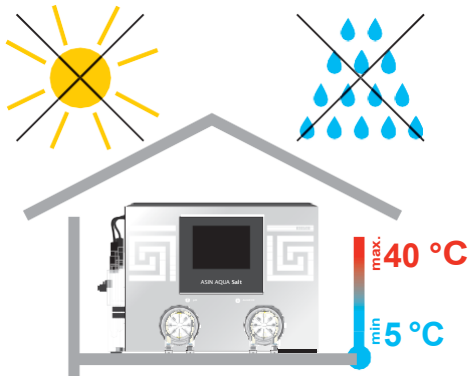

ASIN AQUA Salt Installation

ASIN AQUA Salt skal monteres på en væg i et tørt og støvfrit miljø med temperaturer fra +5 ° C til +40 ° C. Installer monteringskappen, der skal fastgøres på væggen. Vælg placeringen så der er fri plads mindst 40 cm i alle retninger og højde over gulvet må højst være på 150 cm.

Bor tre huller i væggen i en afstand af 18,5 cm.

Brug skruer leveret med ASIN AQUA Salt til fastgørelse.

ADVARSEL: Placeringstemperaturen skal altid være i området fra +5 ° C til +40 ° C.

Direkte sollys, høj luftfugtighed og støv kan føre til beskadigelse af ASIN AQUA Salt.

- Inden installationen skal du sikre dig, at poolvandet er kemisk rent og fri for snavs.
- Den maksimale afstand fra doseringsnipler til de peristaltiske pumper af ASIN AQUA Salt må ikke være mere end 8 m.
- Lodret afstand mellem ASIN AQUA Salt og bunden af beholderne må ikke overstige 2 m.

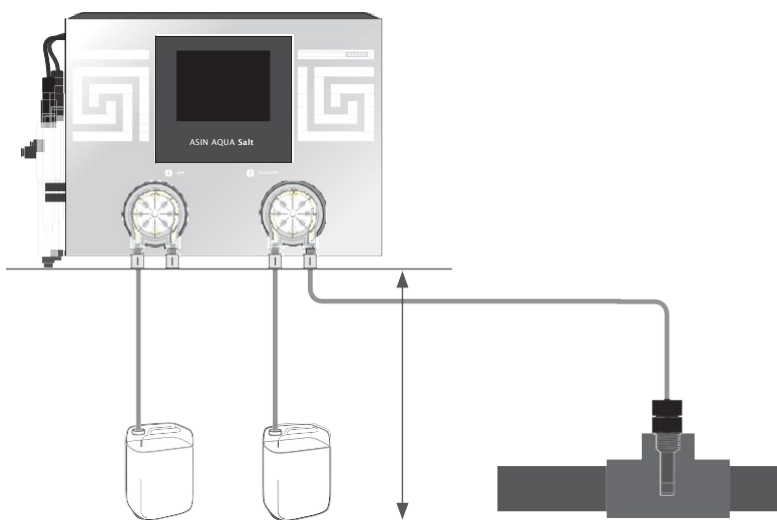
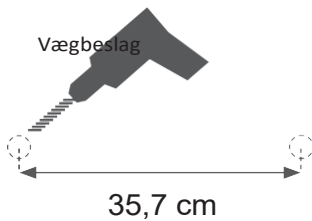
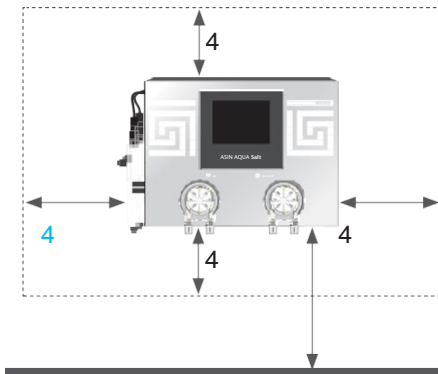

Installation af sensorerne

Skrueøgle til sensor



1. Indsæt forsigtigt pH-, CLF eller REDOX-sensoren i sensorhuset.
2. Brug hænderne eller brug den medfølgende skrueøgle til sensorerne.
3. Tilslut stikket og lås den ved at stramme ringen der sidder omkring den.

Efter at sensoren er blevet indsat, let strammet og stikkene er tilsluttet, er ASIN AQUA Salt klar til tilslutning til vandsystemet i din pool.

ADVARSEL: Stram kun sensorerne med hånden, eller brug den vedlagte skrueøgle til sensorerne. Brug ikke en tang eller stålnøgle.

CLF klor fri sensor
12052



pH pro Long Life
#12012

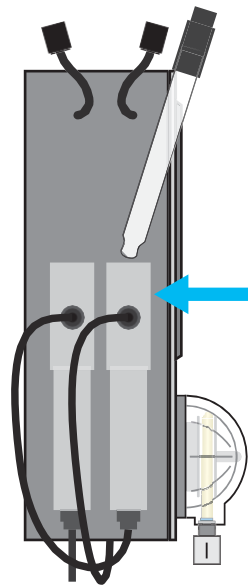

pH sensor
hylster #12013

REDOX-sensor SALT
#12113

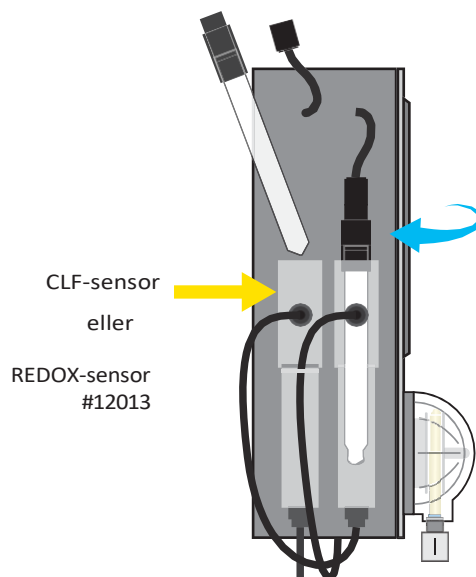

CLF-sensor
eller
REDOX-sensor
#12013

Tilslutning af elektrode TE-25

Elektrode TE-25



Titaniumelektrode TE-25 med Ruthenium / Rhodium overflade, er en af ASIN AQUA Salts grundlæggende dele, der laver en elektrolyse af poolvandet og genererer klor.

Indsæt elektroden på en delstrøm i henhold til nedenstående diagram. Monter lukkeventiler for at muliggøre fremtidig lukning for nødvendig vedligeholdelse eller udskiftning af elektroden. Lim elektroden på rørene i henhold til nedenstående diagram ved hjælp af langsomtørrende lim som Griffon UNI-100 eller Griffon UNI-100XT. Brug aldrig hurtigtørrende lim.

Når du har sat delstrømmen i systemet, kan du slutte strømforsyningskablerne, der kommer fra kontrolenheden ASIN AQUA Salt, til elektroden.

Saltindhold måleenhed

Saltindhold-sensoren er en del af målevandfilteret.



Saltindhold måleenhed

VIGTIGT!

Lim elektroderne med lim:

Griffon på UNI-100
eller
Griffon på UNI-100
XT

**BRUG ALDRIG
HURTIGTØRRENDE LIM !!**

**BRUG IKKE
ANZALCOHOL
RENGØRINGS-
HJÆLPE-MIDLER!!**

Saltholdigheds-
sensoren er nu i
filteret.

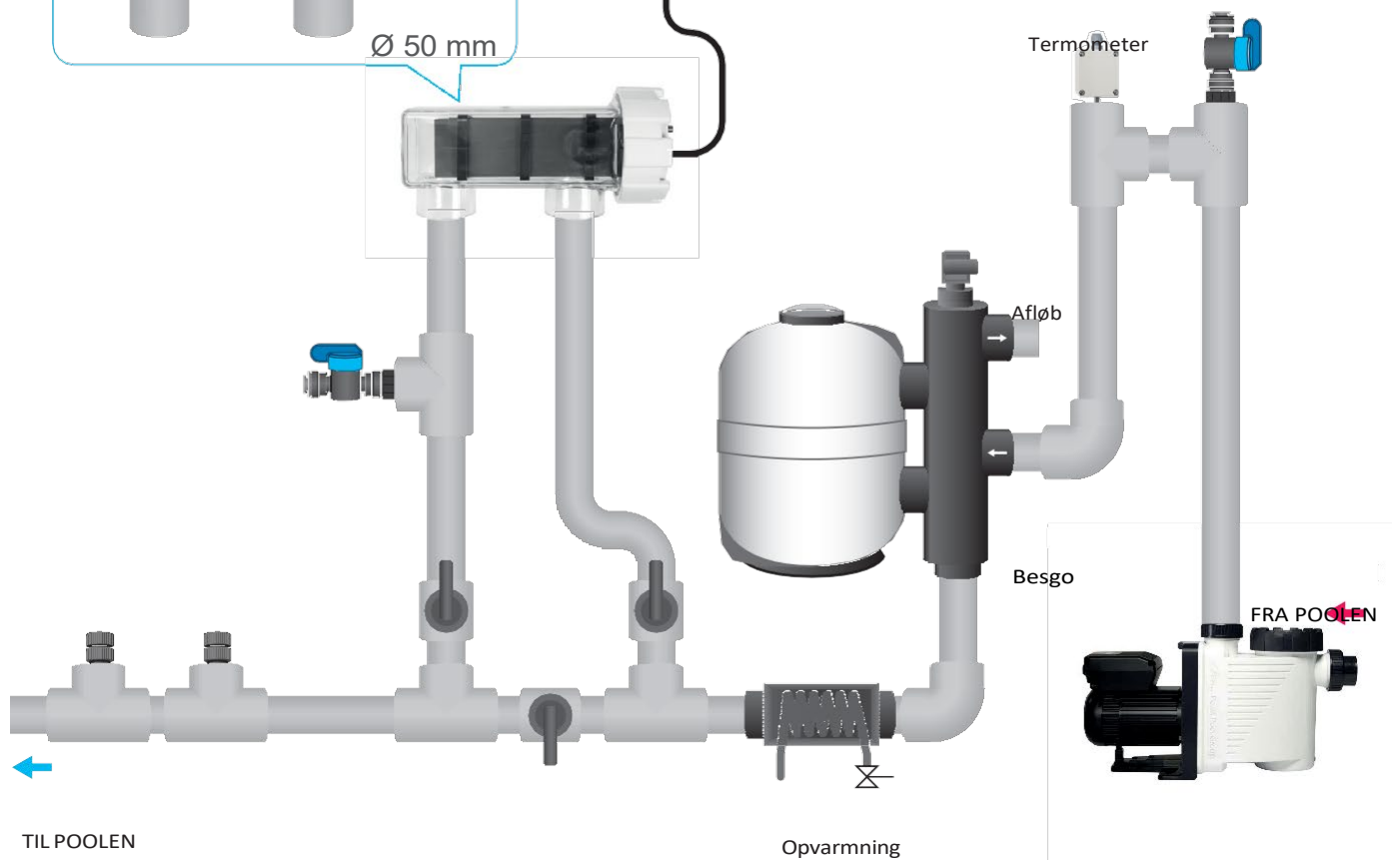
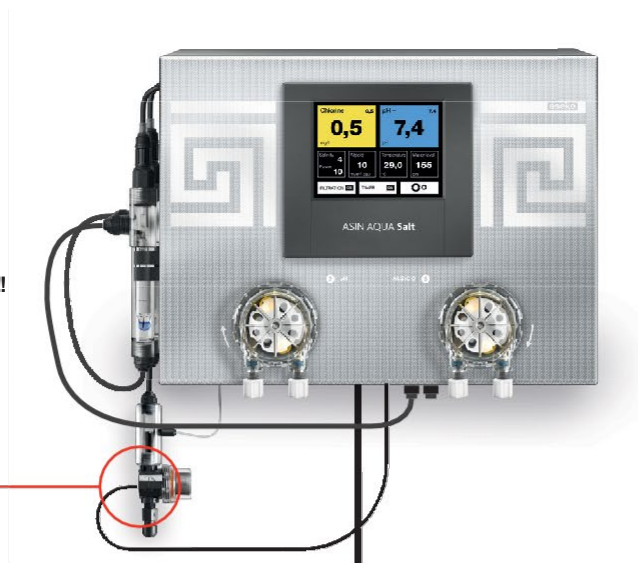

Pool vand forbindelse

ventilmontering

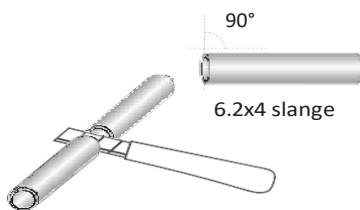
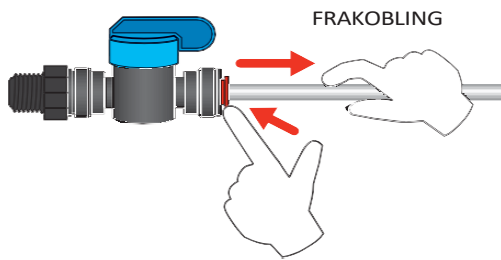
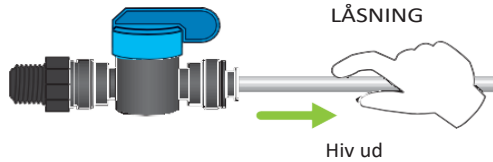
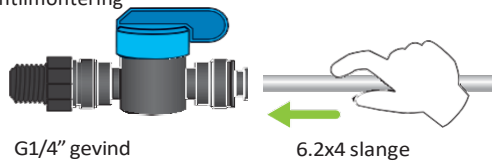

ventil-montering

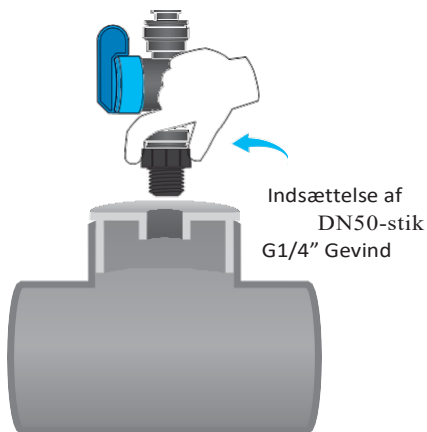

Tee

Pool vandet, der skal måles, skal tilsluttes ASIN AQUA Salt. Forbind målevandet før og efter filteret

Aseko leverer ventiler med quickkoblinger, som vandtilslutning til din ASIN Agua Salt. For at forbinde slangen skal du skubbe den ind i quickkoblingen og derefter låse ved at trække tilbage. For at frakoble slangen, skub ringen og træk slangen ud.

ADVARSEL: Brug en skarp kniv (del af leveringen) til håndtering af enderne på slangerne. Brug af saks eller tang til slangerne vil føre til utætheder.

ADVARSEL: Stram kun med hånden. Brug ikke en tang eller andet værktøj.

1. Skær røret i 90 ° vinkel for at sikre tætte samlinger.
 - Brug den skarpe kniv til at skære slangerne. Snittet skal være ren og glat.
2. Forbind målevand indløb til vandfilteret og udgangen til sensor huset. Sørg for, at vandtrykket ikke overstiger 1,5 bar.
3. Udgang målevand kan monteres:
 1. Efter filteret
 2. til udligningstank
 3. Sug siden af filterpumpen

Når målevandet er tilsluttet og åbnet, er dit ASIN AQUA Salt klar til at måle og justere pH og Cl-værdien i din pool for at opnå de krævede værdier.

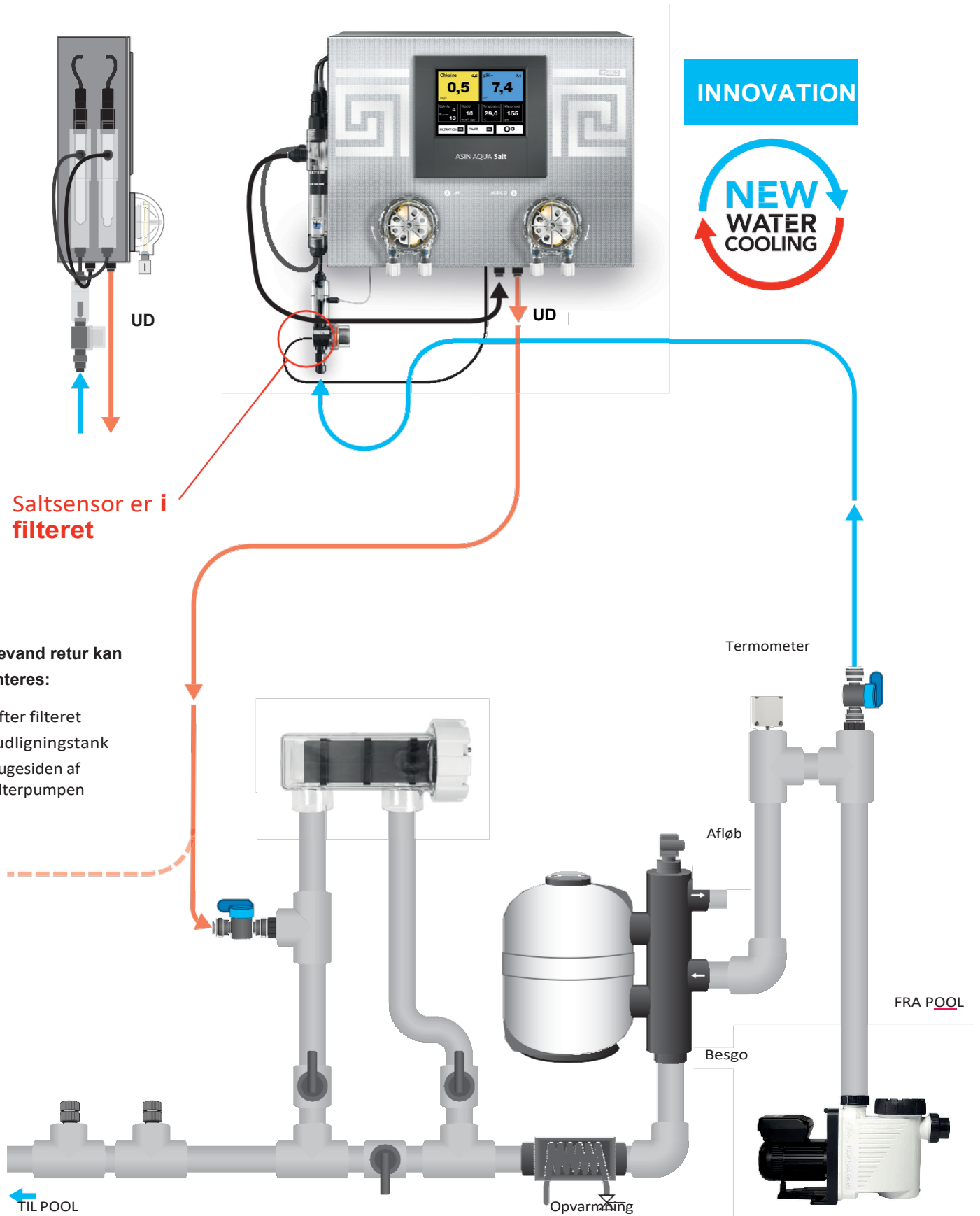

Doserings tilslutninger

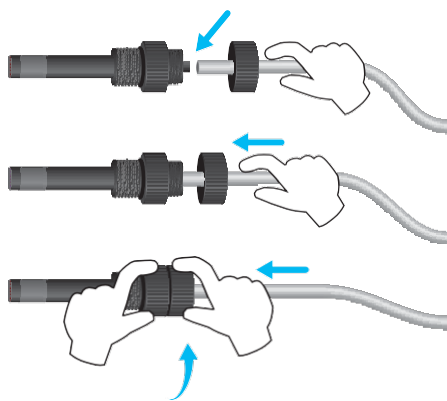

I dette trin er det nødvendigt at forbinde doseringsniplerne af individuelle kemikalier til doseringspumperne og doseringsmidlet.

Placer Doseringzniplen i et tee, sammen med DN50 G1 / 4 " gevindstik nr. 12134.

1. Skær slangen i en 90° vinkel for at sikre korrekt montering.

- Brug den skarpe kniv til at skære slangen. Snittet skal være ren og glat.

2. Bor et 6 mm hullet og 1 mm hullet (luftsugning) i pH-beholderlåget.

Skub slangen gennem låget. Vælg slangelængden, så slangen når beholderbunden og kan forbindes til pumpen så lige som muligt. En lang slange i beholderen bøjes og frembringer luftbobler.

3. Monter en sugvægt på enden af røret og skub den ned i beholderen.

4. Tilslut slangen fra pH-beholderen til PH-pumpen (markeret som 1 pH) til venstre forbindelse.

5. Forbind slangen til 1 pH-pumpens højre tilslutning og doseringzniplen.

6. Håndskru pH-doseringzniplen i det angivne monterings-hul (se diagram).

- Doseringzniplen er G 1/4 " gevind.

For at tilslutte dosering af algaecid gentages trin 1 til 6 af en anden pumpe i henhold til dens markering.

- Kontroller doseringzniplernes gennemløb og tæthed i hele systemet (se installationstest).

ADVARSEL: Stram kun med hånden. Brug ikke en tang eller andet værktøj.

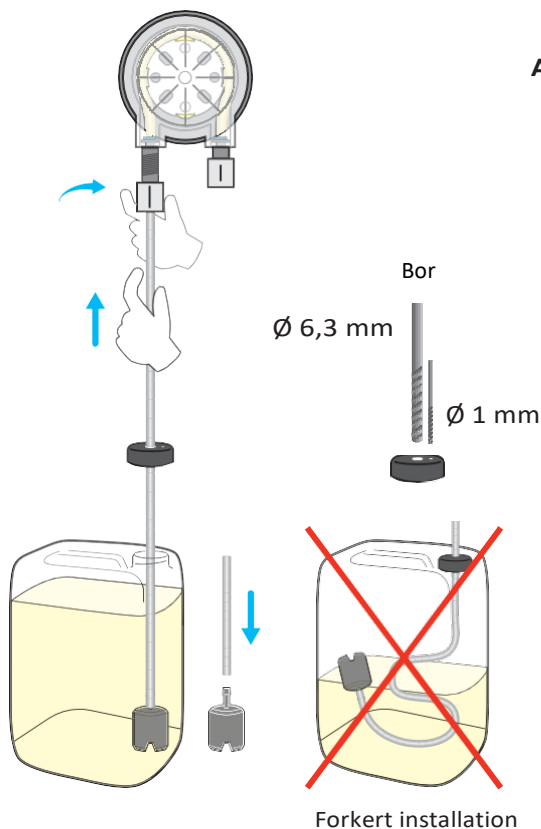
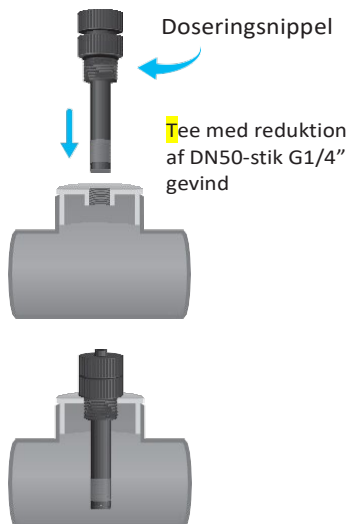

Forkert installation

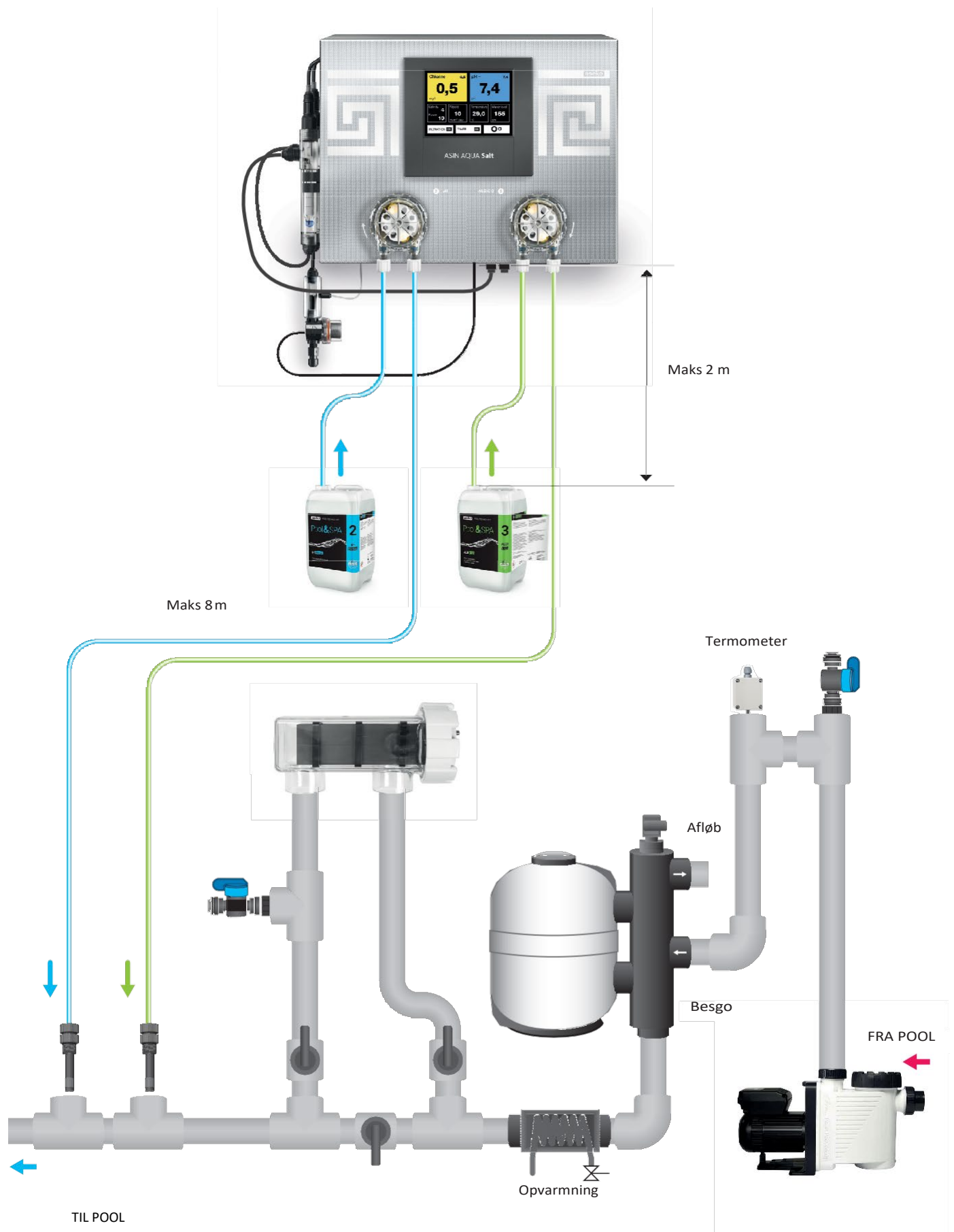

Tilslutning af tilbehør

POTENTIELFRI RELÆ

Maks 1 A, Maks 230 V

SENSORINDGANGE

4 – 20 mA

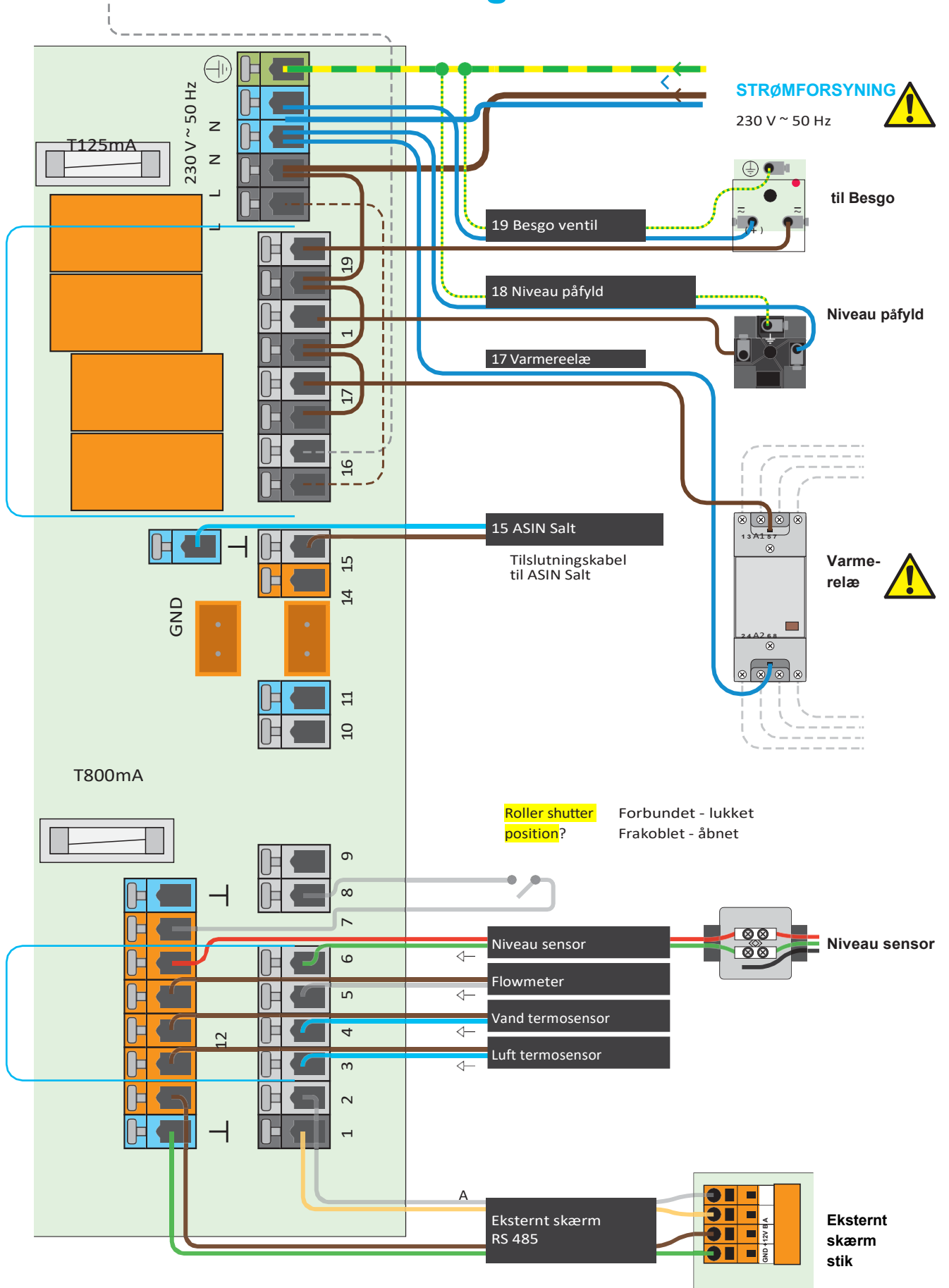

VS Pumpemodulforbindelse

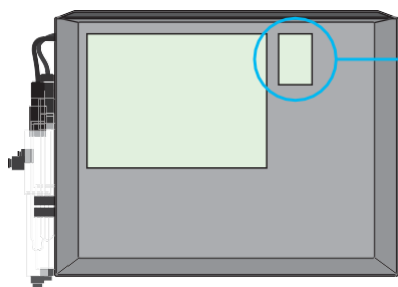

Pumpemodul med variabel hastighed (*valgfri)

Standardkonfiguration af **jumper**
SPECK VSPump

SPECK

Jumper settings
for **SPECK**

jumper **NO**

jumper **YES**

jumper **YES**

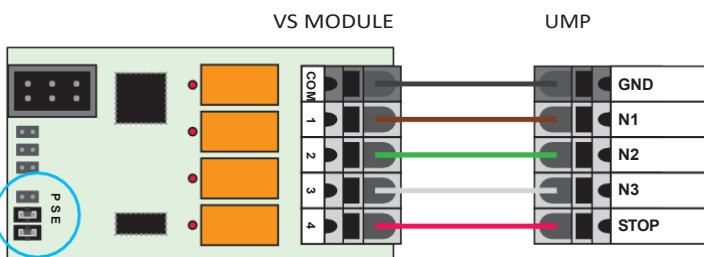
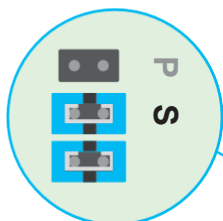

Jumper konfiguration for andre pumper

PENTAIR

Jumper settings
for **ENTAI**

jumper **YES**

jumper **NO**

jumper **YES**

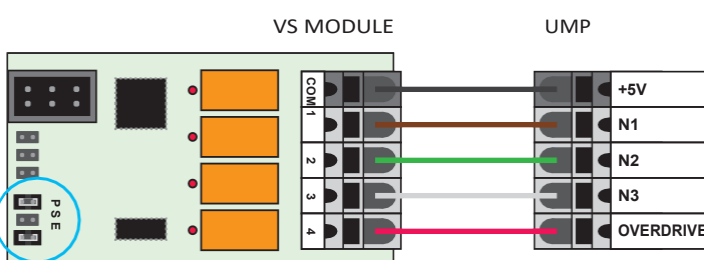
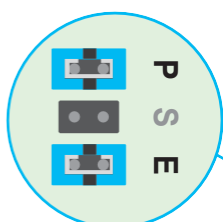

HAYWARD

Jumper settings
for **AYWAR**

jumper **NO**

jumper **NO**

jumper **YES**

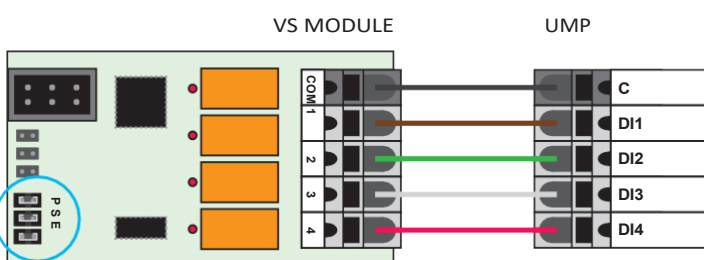
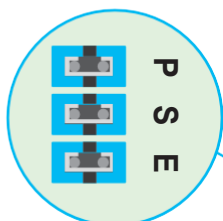

DAB E.SWIM

Jumper settings
for **DAB E.SWIM**

jumper **NO**

jumper **NO**

jumper **YES**

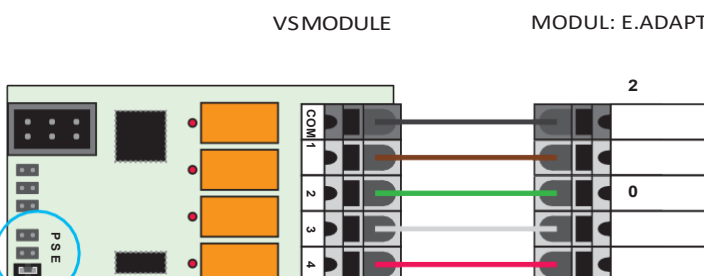
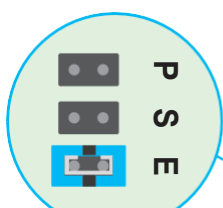



Strømforsyning

Tilslutning til lysnettet:

1. Lad hovedafbryderen være i slukket position.
2. Tilslut filtreringsenheden til ASIN AQUA Salt stikkontakt (filtreringsstrømforsyning - maks. 1,4 kW / 230 VAC).
3. Tilslut 230 V / 50 Hz strømkablet til ASIN AQUA Salt (på højre side). Stikkontakten skal være beskyttet af en jordstrømsenhed (RCD).
4. Skift hovedafbryderen til tændt position.

Når enheden er tændt, tændes displayet, og startskærmen for ASIN AQUA Salt vises.

Afbrydelse fra lysnettet.

1. Skift hovedafbryderen til slukket position.
2. Frakobl ASIN AQUA Salt-strømkablet fra stikkontakten på 230 V / 50 Hz.
3. Frakobl filterkablets netledning fra ASIN AQUA Salt.

ADVARELSE: Hvis enheden bruges på en anden måde end den, der er angivet af producenten, kan beskyttelsen fra enheden blive beskadiget.

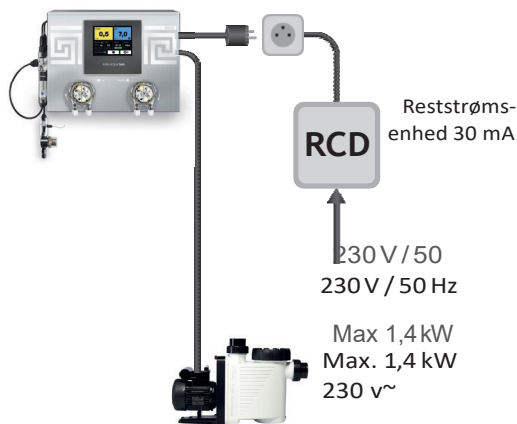

Strømforsyning	230 V AC 50 – 60 Hz
Strømforsøg uden pumpen	90 VA
Samlet strømforsøg	840 VA
Sikring	T8A
Indvendig elektronisk sikring	T125 mA
Forsyning af eksterne sensorer	T800 mA
beskyttelse	P30
Overspændingskategori	II
Driftstemperatur	+5 to +40°C
Relæudgange	maks. 230V/1A spændingsfri
Termometer	+/- 1,5°C
Klorforarbejdning (salt 4g/l)	TE-25, 20 g Cl/h
Filterpumpens strømforsyning	1,4 kW , 230 V AC
Doseringspumper	60 ml/min. Ved overtryk 1,5 bar
(pH, Algacid)	1,5 bar
Måling af vandets maksimale tryk	1,5 bar
Dimensioner	450 x 330 x 150 mm
Vægt	10 Kg

Installationstest

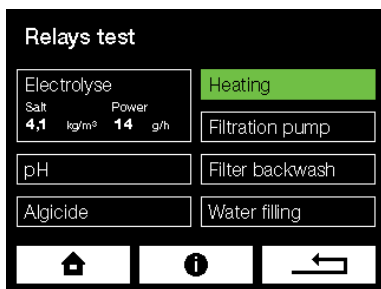

ADVARSEL: Eventuelle forhindringer, bobler eller utætheder i slangerne forhindrer ASIN AQUA Salt i at fungere korrekt. Slangerne giver dig mulighed for at overvåge strømmen af væske til doseringsnipleerne

Inden forløbet påbegyndes, test da ASIN AQUA Salt installation. De fleste problemer skyldes forkert udført installation.

Test

I menuen "Test af udgange" skal du gradvist starte alle pumperne, og mens de kører, skal du kontrollere tætheden af alle slangerne. Kontroller doseringsventilerne for blokering og luftbobler i slangerne.

GLEM IKKE! Sørg for testkørsel og stop af alt tilbehør, der er tilsluttet ASIN AQUA Salt. Ved dette trin skal du bare teste, ikke dosere eller give den indledende dosis kemikalier!

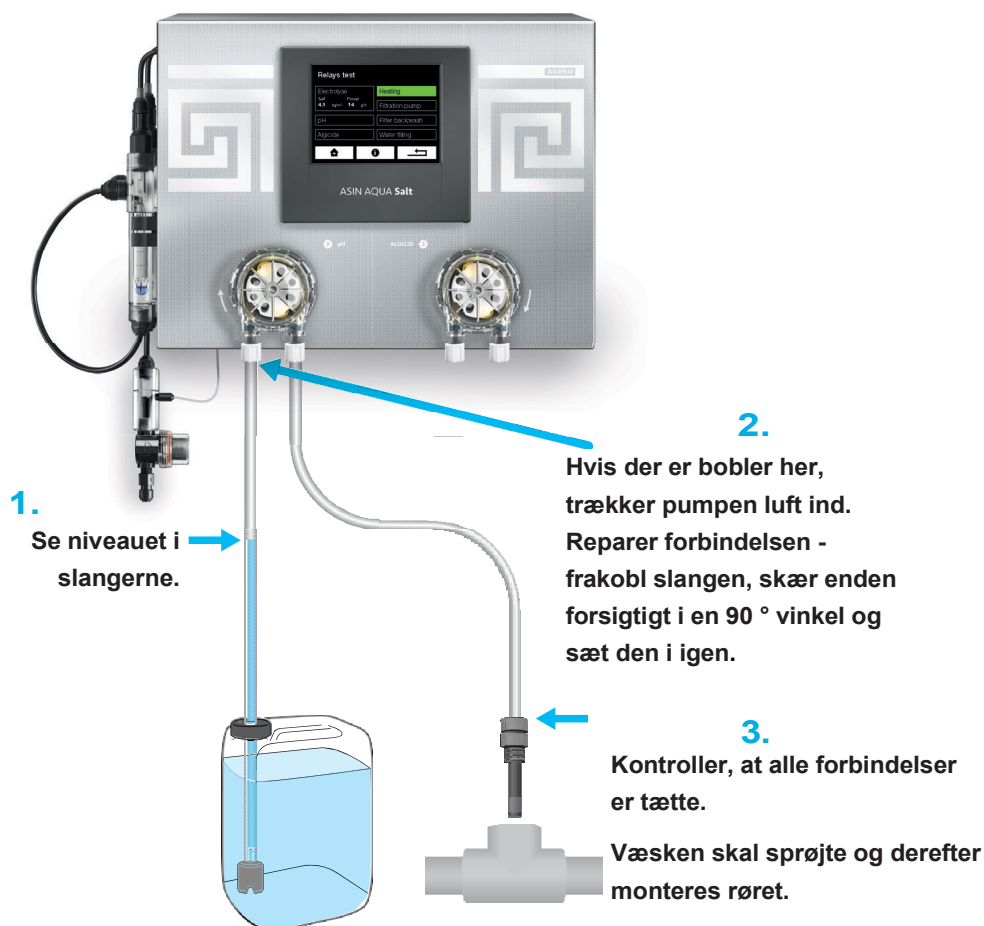

Kontrol

Hjemmeskærm

Hjemmeskærmen måler de ønskede værdier og giver statusoplysninger.

For eksempel klik på fanen klor for at indtaste indstillingen af den ønskede klorværdi i poolvandet.

The main screenshot shows a control interface with several panels. The top left panel displays Chlorine (0,5 mg/l) and pH (7,5). Below it are panels for Salt (4,1), Algicide (10), Temperature (water 30,0, air 29,0), and Water level (164). At the bottom are buttons for FILTRATION (ON), TIMER (NONSTOP 24 h), and a settings gear icon. A callout box on the right shows a zoomed-in view of the Chlorine panel with labels: 'Ønsket værdi .' pointing to '0,5', 'Værdi målt.' pointing to '0,5', and 'Klorpumpens status – TÆNDT.' pointing to the 'ON' indicator. Below the main screenshot, three smaller callout boxes show: 1) 'FILTRATION ON' with a label 'ON/OFF angiver den aktuelle filter pumpe status.' 2) 'TIMER ON' and 'TIMER NONSTOP 24 h' with a label 'Timeren giver mulighed for at indstille kontroltilstand og justere filtreringsperioder. ON - filtrering følger indstillet periode. UDEN STOP 24h – filtrering i drift i 24 timer uafbrudt .' 3) A settings gear icon with a label 'Indtast indstillinger.'

The 'Manual operation' screen has a black background with white text. It says 'When you exit the screen, the automat returns back to its automatic control mode.' Below are two rows of controls: 'Filtration' with 'OFF' and 'ON' buttons, and 'Backwash' with a 'START' button. At the bottom are three icons: a home icon, an information icon, and a settings gear icon.

Manuel kontrol gør det muligt at: **tænde eller slukke for filtrering** uafhængigt af forudindstillede filtreringsperioder. **Start Returskylning** uafhængigt af den justerede returskylletid.

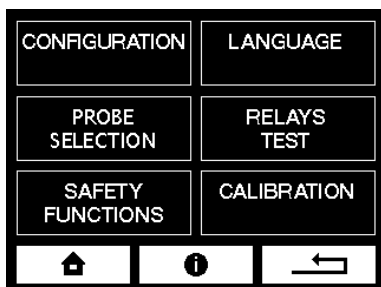

Indstillinger



Tilbage til hovedskærmen.



Viser hjælp/manual til den bestemte skærm.

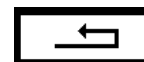

Tilbage til det forrige.

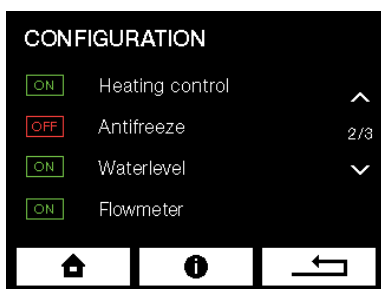

Bevægelse gennem menuen



Flytning i menuen til forrige side.

Indikator for den aktuelle side og det samlede antal sider.

Flytning i menuen til næste side.



ON – funktionen er tændt



OFF – funktionen er slukket.

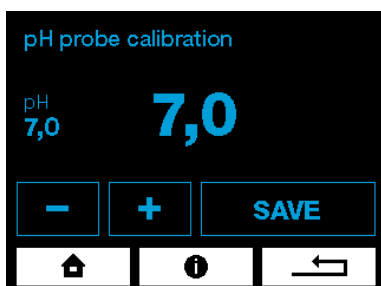

Værdi indstillinger



Reducerer værdien.



Øger værdien.



Gemmer værdien.

Konfiguration

Dato og Tid

For at sikre korrekt funktion skal du indstille den aktuelle dato og tid.

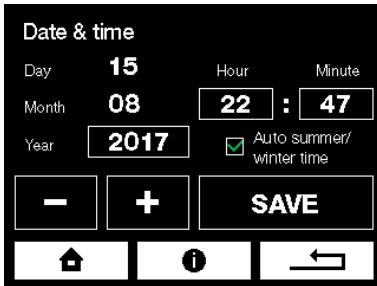

Pool Volume

For at sikre den korrekte funktion af ASIN AQUA Salt skal du indtaste den korrekte vandmængde i din pool. Beregn din poolvolume i m³.

Længde (L) gange bredde (B) gange dybde (D) er volumen

(V) - (L × B × D = V).

Indtast værdien ved hjælp af + og - knapperne.

ADVARSEL: Pool volumen påvirker den maksimale sikre dosis, indtast den korrekte værdi.

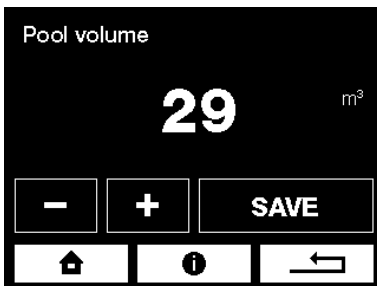

Filtreringstimer

Filtrering kan indstilles til drift i 24 timer UDEN STOP eller til en, maksimum til to tidsperioder.



Automatisk returskylning

I betragtning af at ASIN AQUA Salt-teknologien især er baseret på den høje effektivitet ved filtrering og fjernelse af selv de fineste urenheder, er det **nødvendigt at filteret regelmæssigt**. Den automatiske returskyllefunktion sikrer regelmæssigt skylning i de forudvalgte intervaller.

For at aktivere denne funktion er det nødvendigt at bruge den automatiske 5-vejs BESGO-ventil. Den aktiveres ved at relæ nr. 19 tændes. Når relæet tændes, aktiveres BESGO-ventilen og flyttes til den ønskede position ved hjælp af vandtryk eller luft. Se BESGO-manualen.

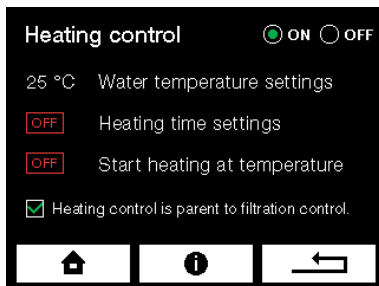

Opvarmningskontrol

Vandtemperaturmåling og opvarmningskontrol

Det elektroniske termometer med høj nøjagtighed bruges til at måle vandtemperaturen. Dette skal installeres på indløbsrøret, der kommer fra poolen. Monter den aldrig efter varmeveksleren. Der opstår en betydelig misvisning af temperaturen. Når temperaturen falder til under den ønskede værdi, tænder relæet til varmekilden (varmepumpe, elektrisk opvarmning, gaskedelcirkulationspumpe).

Smart Opvarmning

Opvarmningskontrorfunktion prioriteres højere end filtreringskontrol

Hvis du vælger temperaturreguleringen til at have prioritet over filtreringstimeren, vil opvarmning såvel som cirkulationspumpen være i drift, selv efter den indstillede filtreringstid er gået. Pumpen stopper først, når den ønskede temperatur er opnået.

Indstilling af Opvarmningstid

Denne funktion gør det muligt at indstille den tid på dagen, hvor opvarmningen skal være i drift. Dette er især nyttigt til at tænde for varmepumper, der har en højere effektivitet i løbet af dagen, når udetemperaturen er højere, for så til sidst at eliminere det tidspunkt, hvor støj fra varmepumpen forstyrrer din nabo.

Opvarmning ved udetemperatur (over eller under)

Denne funktion gør det muligt at indstille ude luft temperaturen, ved hvilken eller under hvilken ASIN AQUA Salt starter opvarmningen. Denne funktion kræver installation af det **udendørs lufttermometer #12010**. Denne funktion er nyttig til at kontrollere effektiviteten af luftvarmepumperne, for så til sidst for at eliminere opvarmning, når du ikke bruger poolen.



Frostbeskyttelse

For at aktivere funktionen er det nødvendigt at installere det **udendørs lufttermometer #12010**.

- Når frostbeskyttelsen er aktiveret, måler ASIN AQUA Salt udetemperaturen. Hvis udetemperaturen er lavere end 0 °C, tænder filtrering for at cirkulere poolvandet. Efter 15 minutter måler ASIN AQUA Salt temperaturen på poolvandet.
- Hvis temperaturen vandet falder til under den værdi, der er indstillet i frostbeskyttelsesmenuen (4 °C), fortsætter ASIN AQUA Salt med at filtrere og tænder for opvarmningen af poolvandet. Når den ønskede frostbeskyttelsestemperatur er nået, stopper opvarmning og filtrering.
- Hvis udetemperaturen forbliver under nul, starter filtreringen efter 6 timer igen, i 15 minutter for at kontrollere vandtemperaturen.

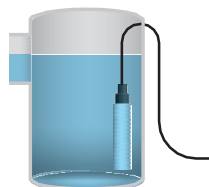
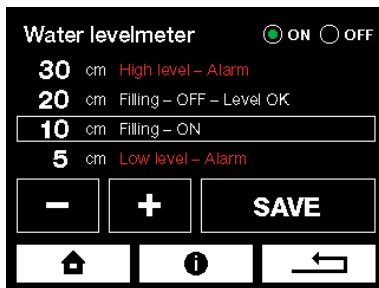

Niveausensor - Niveauovervågning og Automatisk Genopfyldning

Niveaumåling udføres af **niveausensoren**. Dette muliggør en meget nem installation af sensoren ved at indsætte den i opbevaringsvandbeholderen eller skimmeren. Niveauet overvåges i fire højder, der let kan indtastes i centimeter.

Indstilling:

ALARM ved højt niveau - for meget vand i udligningstanken

Når dette niveau er nået, kan følgende handlinger startes:

1. Hvis den automatiske returskylning er aktiveret, starter en returskyllecycklus som sænker vandstanden.
2. Hvis den automatiske returskylning ikke er aktiveret, tænder relæet 19 (returskyl) i en periode, indtil niveauet er OK. Den anden cirkulationspumpe eller den automatiske afløbsventil kan tilsluttes dette relæ.

Genopfyldning OFF – Ønsket niveau

Påfyldning stopper

Genopfyldning ON - niveau, hvor påfyldning starter

Påfyldningen starter, hvis vandniveauet forbliver stabilt i mindst 10 sekunder, under denne værdi (for at forhindre svingninger)

Lavt niveau ALARM

Filterpumpe slukker

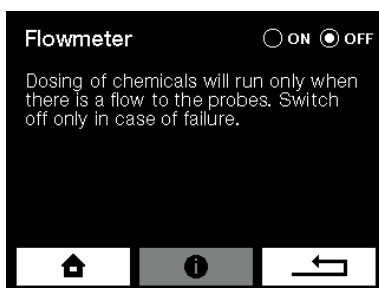

Flowmeter

Flowmeteret registrerer flowet af målevand. Dosering af kemikalier vil kun aktiveres, hvis der registreres flow af målevand til sensoren.

Vask Flowmålerens filter regelmæssigt.

Advarsel: Tænd kun for flowmåleren i tilfælde af en fejl.

Forsinkelse

Forsinkelsestid efter dosis er tid, hvor ASIN AQUA Salt ikke doserer, og venter derfor på dosisrespons ved målevandet. Ved en pool er den gennemsnitlige responstid 4 til 10 minutter, ved en SPA 1 til 10 minutter.

Forsinkelsestid efter start (når timeren tændes) er der en tid efter start, hvor ASIN AQUA Salt ikke foretager sig noget, og venter på stabilisering af et signal fra sensoren.

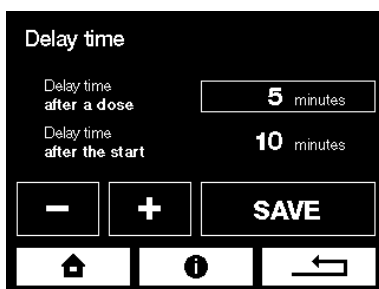

Koncentration pH –

Hvis du bruger de originale ASEKO Pool & SPA-kemikalier, skal du holde de forud indstillede værdier. I tilfælde af brug kan andre ikke-originale kemikalier indstilles koncentrationen i henhold til data på etiketten for et anvendt kemikalie.

Anbefaling: Brug de originale ASEKO Pool & SPA kemikalier

ADVARSEL: Højere koncentrationer af kemikalier kan resultere i kortere levetid for ASIN AQUA Salt-komponenter og kan forårsage person- og sundhedsskader.

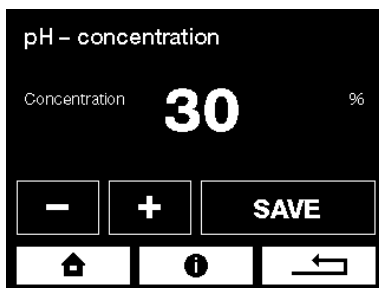

Valg af desinfektionssensor

1. CLF klor-sensor

klormåling

Choose the type of probe

- Free chlorine probe CLF
- Redox probe RX
- Time dosing g/h

Home | Info | Back



2. Redox-sensor af RX-potentiale

Måling af redox-potentiale



MAX POOL VOLUME

Uden Cover
60 m³

Med Cover
90 m³

Systemstart

Saltning af pool vandet

Klordannelse afhænger af saltkoncentrationen og vandtemperaturen. Så jo lavere temperatur, jo lavere klorproduktion. Du kan øge elektrolysatoren ved at øge saltkoncentrationen. 1 kg salt pr. Kubikmeter vand kan øge elektrolysekraften med ca. 20%. Maksimal saltmængde er 4 kg / m³.

Overskridelse af den anbefalede saltkoncentration vil overbelaste strømforsyningskomponenterne i ASIN AQUA Salt. Hovedenheden er beskyttet af maksimal strømstyringskredslob. Ved overbelastning frakobles strømforsyningen automatisk. Fortynd saltkoncentrationen, inden du skifter strømforsyning igen. Brug aldrig lavere saltkoncentration end 3 g / l - det reducerer udtrykkeligt elektrodens levetid. Højere saltkoncentration er meget ætsende og kan forårsage korrosion af pool udstyr.

Desinfektion påvirkes udtrykkeligt af følgende:

- temperatur
- intensiteten af sollys
- antal af mennesker, der bruger poolen
- vejrforholdende
- organisk forurening

Instruktioner til betjening af elektrolysatoren:

Tænd aldrig for ASIN AQUA Salt, før saltkoncentrationen i poolvandet når mindst 3 g / l. Dette kan medføre beskadigelse af elektroden. Optimal koncentration er 4 g / l.

Mængden produceret desinfektion med ASIN AQUA Salt styres af saltkoncentration, tidspunktet for ASIN AQUA Salt-drift.

Tænd aldrig for ASIN AQUA Salt før opløsning af alt salt.

Elektrodetilslutning til ASIN AQUA Salt må kun foretages, når strømforsyningen er afbrudt.

Salt der skal bruges

Brug ikke stensalt. Alle tilsætningsstoffer kan forårsage forkortelse af elektrodens levetid.

ASIN AQUA Salt er designet til lave elektrolyse i vandet med saltkoncentration på 4 kg / m³.

Elektroden kan blive beskadiget ved lavere saltkoncentrationer end 3 kg / m. Det er nødvendigt at sørge for rutinemæssig saltkoncentrationskontrol. Saltkoncentrationen ændres minimalt ved hjælp af elektrolysedriften.

Hovedårsagen til saltet forsvinder skyldes returskylning, sprøjtning og stærk regn (i tilfælde af udendørs pool).

Følgende ark beskriver saltmængde i kg, der er nødvendig for at øge koncentrationen til 4 kg / m.

SALT INDHOLD kg/m ³	POOL VOLUME									
	0	5	20	25	30	35	40	50	60	70
	Saltmængde i kg, nødvendigt for at øge koncentrationen til 4 kg / m									
	40	60	80	00	20	40	60	200	240	280
0,25	37,5	56,25	75	93,75	112,5	131,25	50	187,5	225	262,5
0,5	35	52,5	70	87,5	05	122,5	40	75	210	245
0,75	32,5	48,75	65	81,25	97,5	113,75	30	162,5	95	227,5
	30	45	60	75	90	05	20	50	80	210
1,25	27,5	41,25	55	68,75	82,5	96,25	10	137,5	65	192,5
1,5	25	37,5	50	62,5	75	87,5	00	25	50	75
1,75	22,5	33,75	45	56,25	67,5	78,75	90	112,5	35	157,5
	20	30	40	50	60	70	80	00	20	40
2,25	17,5	26,25	35	43,75	52,5	61,25	70	87,5	05	122,5
2,5	5	22,5	30	37,5	45	52,5	60	75	90	05
2,75	12,5	18,75	25	31,25	37,5	43,75	50	62,5	75	87,5
	0	5	20	25	30	35	40	50	60	70
3,25	7,5	11,25	5	18,75	22,5	26,25	30	37,5	45	52,5
3,5		7,5	0	12,5	5	17,5	20	25	30	35
3,75	2,5	3,75	5	6,25	7,5	8,75	0	12,5	5	17,5
4	0	0	0	0	0	0	0	0	0	0

Indstilling af værdier

Procedure før brug

Vandet i poolen skal være rent og uden tilsætningsstoffer. Fyld ideelt poolen med frisk vand fra din vandforsyning.

1. Sørg for, at filtersystemet kører UDEN STOP i 24 timer

- Indstil de ønskede værdier via hovedskærmen ved at trykke på den relevante fane (se kapitlet Kontrol):
- Hvis du har CLF-sensor, skal du indstille desinfektionen til 0,0 mg / l.
Hvis du har REDOX-sensor, skal du indstille desinfektionen til 000 Mv.
- pH-værdi indstillet til 7,4.
- Indstil ALGICID til 10 ml m pr. Dag (se kapitlet ALGICID-indstilling).
- Indstil FLOC + C til 10 ml m pr. Dag (se kapitlet FLOC + C-indstilling).

2. Luk målevandet på ventilerne

ASIN AQUA Salt-meddelelse "Ingen flow til sensoren" -meddelelse.

3. Brug super klor

Udfør super klorering af poolvandet med Super CHLOR (uorganisk aktiv klor uden stabilisatorer).

Følg instruktionerne på emballagen (1 kg = 80 m).

SuperCHLOR
#13120



Vent mindst 1 time. Optimalt op til 24 timer.

Før målevandet åbnes, skal vandet være **rent**, og **klorkoncentrationen** målt med en klormåler eller pooltester og det skal være inden for området **0,3 til 1,2 mg / l**.

Hvis **koncentrationen er lavere**, gentages super klorering. Hvis **koncentrationen er højere**, skal du vente til klorkoncentrationen i vandet falder ned.

4. Åben målevandet på ventileme

Meddelelsen "Ingen flow til sensoren" forsvinder fra ASIN AQUA Salt-displayet.

5. pH justering

- Indstil den **ønskede pH-værdi** ideelt tæt på pH-værdien for det indkommende vand.
- **ASIN AQUA Salt** justerer pH-værdien automatisk efter den **forudindstillede ønskede værdi**.
- Den **ideelle pH-værdi** skal være mellem **7,3 og 7,6**.

6. Afhængigt af typen af sensor, du har, skal du fortsætte i henhold til kapitlet:

- Hvis du har CLF-sensor
- Hvis du har REDOX-sensor

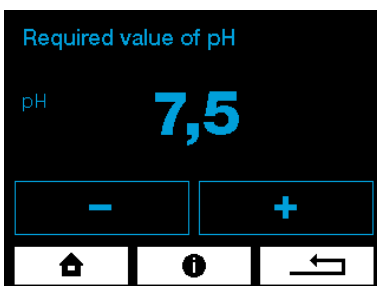

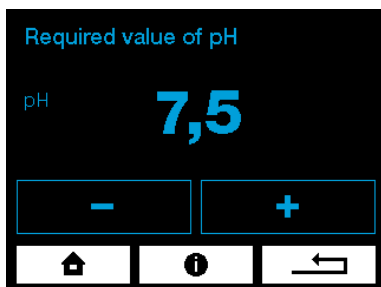

pH Indstilling

I betragtning af at ASIN AQUA saltvandsbehandlingssystemet er effektivt i det brede pH-område, er det nyttigt at indtaste den ønskede pH-værdi svarende til pH-værdien for det vand, du genopfylder eller lidt lavere.

Ønsket pH-værdi = genopfyldt vand pH-værdi (i området fra 7,3 til 7,6)

pH kan ændre sig under drift, men hvis det er i området fra 6,8 til 7,5, behøver du ikke ændre denne indstilling.

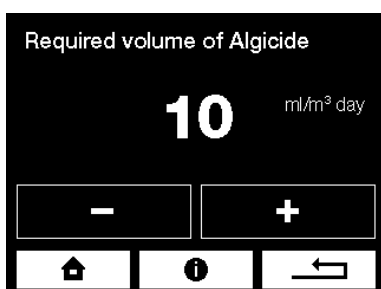

ALGICID Indstilling

En tilstrækkelig effektiv dosis til de fleste pools er 10 ml / m pr. dag. Hvis grønne alger vises i poolen, kan du øge dosis. Efter at alger er forsvundet, kan dosis returneres til 10 ml.

Hvis du bruger CLF-sensoren

For at sikre, at CLF-sensoren fungerer korrekt, skal du overholde følgende betingelser:

Pool vandets pH

Den ideelle pH-værdi skal være mellem **7,3 og 7,6**.

Poolvandets pH-værdi skal stabiliseres.

Hvis pH-værdien svinger, ændres værdien af klor i poolvandet i overensstemmelse hermed.

Klor indhold mg/l	Vandtemperatur
0.3 til 0.6	Under 28 °C
0.5 til 0.8	28 til 32 °C
0.7 til 1	Over 32 °C

Bestemmelse af den ønskede klorværdi i poolvandet

Den ønskede koncentration af klor i poolvandet varierer med temperaturen på poolvandet. Det bør dog aldrig være mindre end 0,3 mg / l. Bestem den ønskede værdi ved hjælp af tabellen til venstre.

Sådan indstilles den ønskede klorværdi

Brug et klormeter eller en pooltester til at måle klorværdien i poolvandet.

Hvis klorkoncentrationen (målt med et klormeter eller en pooltester) er:

- **ACCEPTABEL** til den værdi, der vises på ASIN AQUA Salt-displayet er din enhed er klar til at opretholde den ønskede koncentration af klor i poolvandet.
- **UNDER** den ønskede værdi vist på ASIN AQUA Salt-displayet øges den ønskede værdi over den aktuelle indstilling med **0,1 (med 0,2 mg / l max)** (uanset den ønskede værdi i henhold til tabellen).

Gentag målingen, efter at vandet i poolen er blandet grundigt, og den ønskede værdi, der vises på ASIN AQUA Salt-displayet, er afgjort.

Gentag processen, indtil **klorkoncentrationen i poolvandet svarer til den ønskede værdi**, og indstil derefter den korrekte ønskede værdi i henhold til tabellen. Derefter kan du kalibrere CLF-sensoren (se kapitlet CLF-sensorkalibrering).

- **HØJERE** end den ønskede værdi vist på ASIN AQUA Salt-displayet – kan du kalibrere CLF-sensoren (se kapitlet CLF-sensorkalibrering).

NOTIFIKATION:

Fix den **lave klorværdi** i poolvandet ved at **øge den ønskede desinfektionsværdi**.

ANBEFALING: Kontroller klorindholdet i poolen en gang om ugen ved hjælp af klormeteret eller testeren.

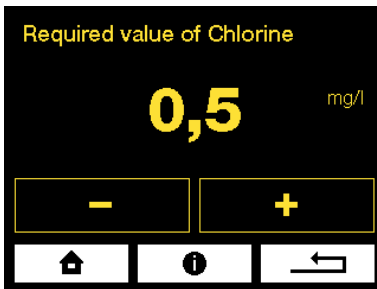

Hvis du bruger Redox-sensoren

For at få den korrekte funktionalitet af REDOX-sensoren skal du overholde følgende betingelser:

Poolvandets pH

Den ideelle pH-værdi skal være mellem **7,3 og 7,6**.

Poolvandets pH skal stabiliseres.

Hvis pH-værdien svinger, ændres værdien af Redox tilsvarende.

Klorindhold mg/l	Vand temperatur
0.3 til 0.5	24 til 26 °C
0.5 til 0.8	26 til 32 °C
0.8 til 1	Over 32 °C

Bestemmelse af den ønskede klorværdi i poolvandet

Den ønskede koncentration af klor i pool vandet varierer med temperaturen på pool vandet. Det bør dog aldrig være mindre end 0,3 mg / l. Bestem den ønskede værdi ved hjælp af tabellen til venstre.

Sådan indstilles den ønskede Redox-værdi

Indstil den ønskede REDOX-værdi til **700 mV**

Brug testeren til at kontrollere, om **klorindholdet i poolvandet ligger inden for området 0,5 - 1,2 mg / l**.

Vent i 24 timer for at lade sensoren blive

stabil.

Finjustering

Brug klormeteret eller pooltesteren til at måle klorværdien af poolvandet.

- Hvis klorværdien i poolvandet er **“ACCEPTABEL”** er din ASIN AQUA Salt klar til at opretholde den ønskede koncentration af klor i poolvandet.
- Hvis klorværdien i poolvandet er **LAV** øges den ønskede REDOX mV-værdi i menuen.
- Hvis klorværdien i poolvandet er **HØJ** reduces REDOX mV-værdien i menuen.

Hver 10 mV svarer ca. til 0,1 - 0,2 mg / l klor i poolvandet.

EKSEMPEL:

Klorværdien i poolvandet er 0,3 mg / l - den viste værdi er 650 mV. Hvis du vil øge klorværdien til 0,5 mg / l. Er du nødt til at øge den forudindstillede værdi af redoxen med 20 mV til 670 mV.

BEMÆRK:

Forholdet mellem Redox-potentialet og klorindhold i poolvandet kan ikke bestemmes af den nøjagtige tabel. Den korrekte værdi af Redox skal overholdes ved flere kontrolmålinger.

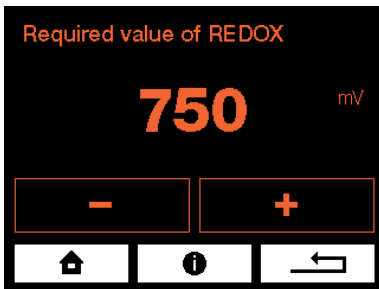

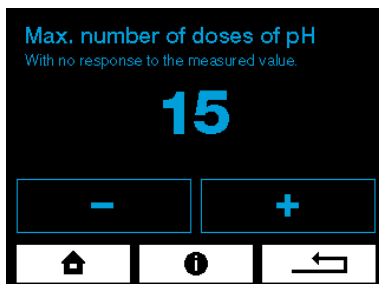
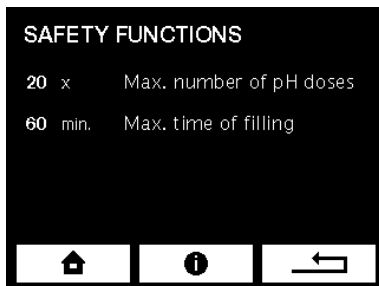

Sikkerhedsfunktioner

Maksimalt antal pH-doser - uden sensor svar

Hvis den målte pH-værdi ikke ændres, selv efter forudindstillet dosismængde (i henhold til indstillingerne), stopper ASIN AQUA Salt pH-doseringen, og der vises en fejlmeddelelse på displayet.

De andre ASIN AQUA Salt-funktioner er ikke begrænsede.

Maksimal genopfyldningstid

Genopfyldning af poolen er begrænset til den indstillede tid.

Under driftsmåling og kalibrering

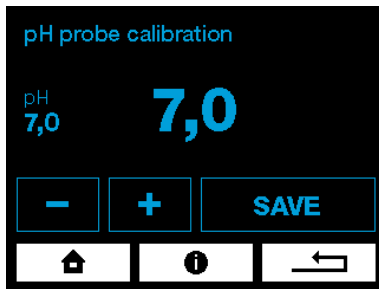

pH - Buffer 7,00 #12065



Kalibrering af pH-sensor

Når pH måles under drift, kan der være en forskel mellem ASIN AQUA-saltværdien og den aktuelle pH-værdi målt direkte i vandet. Kalibrering kan udføres på to måder:

1. Med en buffer

- **Luk målevandet til sensoren.**
- Fjern sensoren fra ASIN AQUA Salt: Skyl sensoren med rent vand og tør den af.
- Sensoren skal forblive tilsluttet til enheden via kablet. Nedsænk sensoren i 7,0-kalibreringsbufferen, og indtast denne værdi i ASIN AQUA Salt efter stabilisering på pH-sensor-kalibreringsskærmen.

2. Med et klormeter eller en pooltester

- **Målevandet til sensorerne skal være åben**
- Mål pH-værdien direkte i pool vandet ved hjælp af et kolorimeter eller pooltester.
- Indtast derefter denne værdi i ASIN AQUA Salt på pH-sensorkalibreringsskærmen. Kalibrering kan udføres i området 6.4-7.8.

Under driftsmåling og kalibrering

CLF-sensorkalibrering

Kalibrering regler:

Kalibrering udføres kun til raffinering af værdien målt med klormeteret eller pooltesteren og den målte værdi, der vises på ASIN AQUA Salt (hvis forskellen er op til 0,2, er kalibrering ikke nødvendig).

Sensoren kan kalibreres, når klorindholdet i poolvandet svarer til den ønskede værdi, eller hvis det er højere (målt med et klormeter eller en pooltester).

Brug et klormeter eller tester til at måle klorværdien i poolvandet.

Klorkoncentrationen skal være 0,3 til 1,2 mg / l, ellers kan kalibreringen ikke udføres.

Kalibreringsprocedure:

Sammenlign værdien, der vises på ASIN AQUA Salt med den, der måles med klormeteret eller pooltesteren.

1. Hvis værdiforskellen er op til 0,2 mg / l, er kalibrering ikke nødvendig.
2. Hvis værdierne forskel er **højere** end 0,2 mg / l, kan du kalibrere CLF-sensoren. Gå til CLF-kalibreringsmenuen, indstil den værdi, der måles af klormeteret eller testeren, og gem den.
3. Hvis forskellen i værdier er **lavere** end 0,2 mg / l, kan CLF-sensoren ikke kalibreres.

Forsæt som følger

- Gå til menuen ønsket værdi, øg værdien med 0,1 mg / l (med 0,2 mg / l max) sammenlign med den aktuelle desinfektionsindstilling (uanset den ønskede værdi i henhold til tabellen).
- Når vandet i poolen er blandet grundigt, og værdien vist på ASIN AQUA Salt-displayet er afgjort, gentages målingen.
- **Gentag processen, indtil klorkoncentrationen i poolvandet svarer til den ønskede værdi**, og indstil derefter den korrekte ønskede værdi i henhold til tabellen. Du kan derefter kalibrere CLF-sensoren.

Efter 24 timer, anbefales det at kontrollere klorværdien med et klormeter eller en pooltester. Gentag denne procedure, indtil klorkoncentrationen i poolvandet svarer til den ønskede værdi.

Meddelelse: værdierne målt i vandet stemmer muligvis ikke overens med den værdi, der vises på displayet de første par dage, før sensoren stabiliseres.

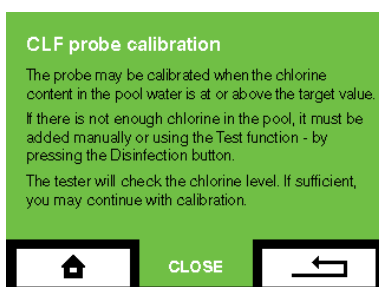
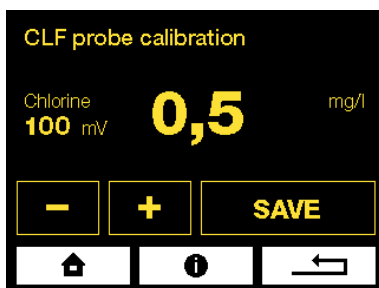

Under driftsmåling og kalibrering

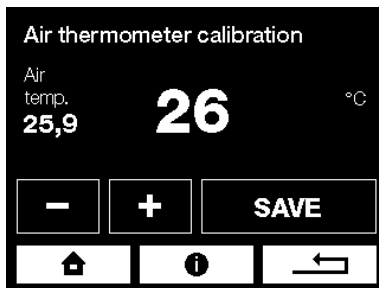
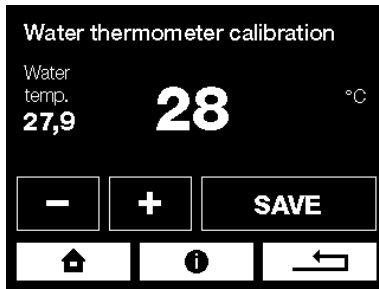

Kalibrering af vand-termosensor

Hvis vandtemperaturen er forskellig fra temperaturen vist af ASIN AQUA Salt, skal du kalibrere termometeret i kalibreringsmenuen for vandtermometeret.

Kalibrering af luft-termosensor

Hvis lufttemperaturen er forskellig fra temperaturen vist af ASIN AQUA Salt, skal du kalibrere termometeret i kalibreringsmenuen for lufttermometeret.

Test af pH-sensoren

Hvis sensoren opfylder følgende kvalifikationer, kan den bruges i systemet, og den er funktionel:

Sensoren har ingen synlige mekaniske skader.

Målt pH-værdi er i tolerance +/- 1,0 (eksempel - vand pH er 7,2 og sensor måler 7,9 - tolerance er 0,7 så lavere end 1,0 - sensoren er OK)

Sensor respons på positive eller negative ændringer i vand eller buffer. (eksempel - hvis du putter sensoren med en tør og ren spids i 7,0 pH-buffer, skal svaret på 1 minut være mindst 90%)

pH - Buffer 7,00 #12065



Redox Buffer 475 mV #12063



Test af REDOX-sensoren

Hvis sensoren opfylder følgende kvalifikationer, kan den bruges i systemet, og den er funktionel:

Sensoren har ingen synlige mekaniske skader.

Redox-sensoren ældes naturligt, det samme gør dens følsomhed, men den bør aldrig overstige grænsetolerancen -12%. Ved buffertesten 475 mV skal den ikke måle mindre end 430 mV.

Sensoren giver respons på positive eller negative ændringer i vand med klorkoncentrationen i.

Der er ingen producenter af pH- og REDOX-sensor, der dækker dets produkter med garanti. ASEKO har besluttet at dække leverede sensorer til sine kunder med en to års garantiperiode, der dækker gratis reparation af de leverede

sensorer, der har højere tolerance end beskrevet ovenfor.

Internet forbindelse

LAN-stikket skal tilsluttes den indenlandske router. Data sendes i intervaller på 10 sekunder til adressen **ipool.aseko.com**, **PORT 47524**, ruten må ikke blokeres af firewallen.

Tilslutning af ASIN AQUA Salt til dit LAN er ikke svært. Du har kun brug for nogle grundlæggende it-færdigheder. Hvis du ikke er dygtig nok til at konfigurere forbindelsen alene, så spørg din it-specialist om hjælp.

Mulige forbindelsesmetoder

Hjemmenetværk

Tilslut ASIN AQUA Salt til din router via LAN-kabel.

Mobilt netværk

Hvis du ikke har nogen direkte internetadgang, kan du bruge dataoverførslen via mobilnetværket. Tilslut ASIN AQUA Salt til din mobilnetværksrouter via LAN-kabel.

Wi-Fi forbindelse

Hvis du installerer ASIN AQUA Salt på et sted, hvor der ikke er adgang til dit private netværk via kabelforbindelse, men din Wi-Fi har nok signal, kan du forbinde ASIN AQUA Salt til din Wi-Fi ved hjælp af en Wi-Fi forlænger.

Strømkabel via 230V/DC

Hvis du ikke har kabelforbundet adgang til dit LAN-netværk, men din ASIN AQUA Salt er i det samme elektriske netværk, kan du oprette forbindelse til LAN-netværket via en 230 V-strømkadapater.

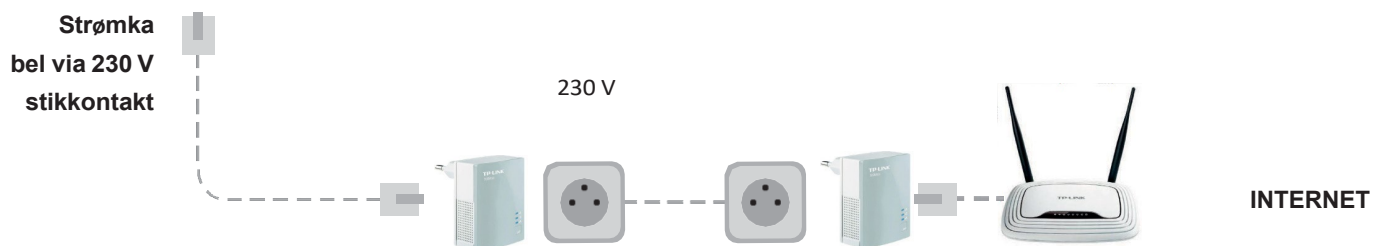
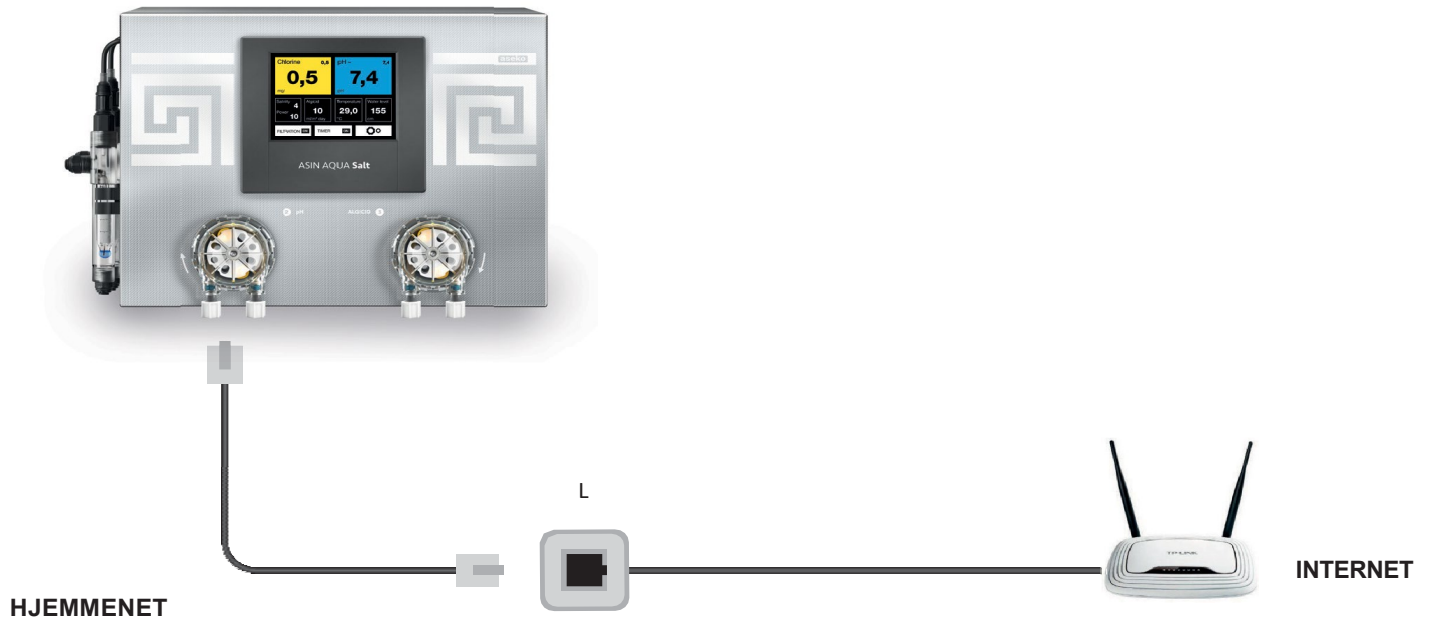

ASEKO WEBTJENESTER



iPool LIVE

iPool Live

Internetforbindelsen giver dig mulighed for at bruge iPool Live-mobilapplikationen og overvåge din pool på mobile enheder, uanset hvor du er, så længe der er en internetforbindelse tilgængelig.

Når du har tilsluttet ASIN AQUA Salt til internettet, skal du downloade iPool Live-applikationen til din smartphone. Applikationen er tilgængelig til iOS- og Android-systemer.

Hovedskærmen efter åbning vil bede om at skrive dit ASIN AQUA Salt serienummer. Hvis du har flere pools udstyret med ASEKO NET-adapteren, kan du indlæse dem alle til en applikation.

Aktuelt

Klik for at samle pool serien på din hovedskærm, hvor du kan observere pool status og alle faktiske værdier, som du overvåger. Klik for at overvåge hvert punkt for at åbne opsætningsmenuen (billede ved siden af), hvor du kan justere grænserne, og om du vil modtage alarmer fra produkterne. På samme måde kan du justere alle punkter i menuen.

Nederst på skærmen kan du se alle kemikalier, som systemet doserer. Klik for at hver beholder åbner opsætningsmenuen med begrænsninger, alarmindstilling og volumen på din beholder (du skal indstille i henhold til den beholder, du bruger). Den sidste funktion i opsætningsmenuen er REFILL. Hvis du klikker på denne knap, vil beholderen vises som helt fyldt (100%), og systemet starter nedtælling på basis af doseringsmængden. Hvis du ikke indstiller den korrekte mængde eller ikke klikker for at REFILL efter påfyldning af et kemisk hjælpemiddel, er systemet ikke i stand til at give dig de korrekte oplysninger.

Bundlinjens ikoner åbner hver applikationstilstand.

Påkrævet

Mode Required giver en komplet gennemgang af alle forudindstillede og overvågede værdier ved ASIN AQUA Salt.

Fejl

Mode Errors viser alle begivenheder i systemet på tidslinjen. I overskriften på denne skærm kan du vælge den type begivenhed, der skal vises.



Web

ipool.aseko.com

Webapplikationen til en detaljeret overvågning af poolvandets kvalitet ved hjælp af velordnede grafer. Det viser alle de målte parametre samt ASIN AQUA Salt-handlinger op til 30 dage tilbage.

Denne applikation giver dig detaljerede oplysninger om statussen på din pool og en detaljeret gennemgang af alle begivenheder, handlinger og handlingsniveauer af overvågede emner op til 30 dage tilbage.

Tydelig grafik med diagramlinjer giver en hurtig rapport, og du kan let se de overvågede værdier.

Denne applikation er nyttig ved offentlige pool installationer, hvor du skal følge historikken og overvåge poolvandets kvalitet. I tilfælde af

af enhver uoverensstemmelse i vandkvaliteten kan du finde alle handlinger, forudsat i det øjeblik og i forhold til andre værdier kan du diagnosticere årsagen til en sådan uoverensstemmelse.



#12073 Udskiftningsslange
til pumpen PP 60

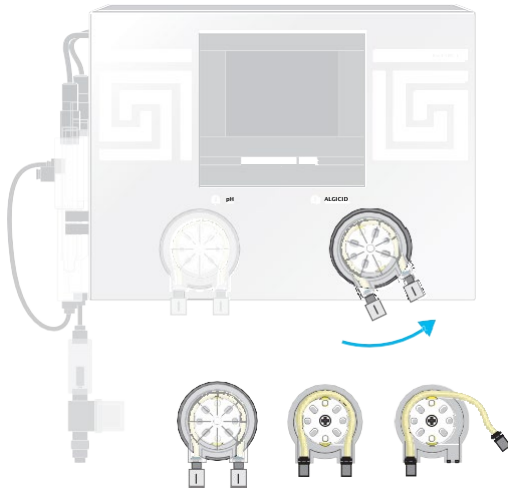

Vedligeholdelse

For at sikre optimal effektivitet skal du regelmæssigt udføre visuel kontrol og vedligeholdelse af ASIN AQUA Salt.

Udskiftning af pumpe-slange

For at forhindre, at pumpen svigter, anbefales det at udskifte slangen # 12073 hver 24. måned.

Når du gør det, skal det ske som følger:

- Sluk for ASIN AQUA Salt.
- Drej pumpedækslet mod uret, og tag den ud af ASIN AQUA Salt.
- Slip begge slangeender, og tag dem ud af kassetten.
- Smør den nye slange med det medfølgende specialfedt.
- Indsæt den smurte slange i kassetten.
- Sæt dækslet tilbage på ASIN AQUA Salt, og drej den med uret for at låse det.
- Brug nye omløbere, der er en del af udskiftningsslangen, til tilslutning af PE-slange.

#12



#13087 Udskiftnings gummibånd til
doseringsniplen



Vedligeholdelse af doseringsniplen

Kontroller regelmæssigt gennemstrømningen af doseringsniplerne, gummibåndets integritet og fjern kalken.

I tilfælde af private pools skal doseringsniplernes gummi udskiftes hvert andet år. I tilfælde af offentlige pools skal du udskifte # 12005 hvert år.

#12014 pH-



Vedligeholdelse af pH-sensor

Tag pH-sensoren ud af sensorhuset og rengør den for urenheder. Følg instruktionerne på den brugte sensor.

Holdbarhed af den elektrolytiske celle



Levetiden for den elektrolytiske celle er 8000 driftstimer. Elektroderne i den elektrolytiske celle er lavet af titanium med et ruthenium- og iridiumlag. Under elektrolyse forbruges dette lag. Elektrodernes holdbarhed reduceres med følgende parametre:

Lavt saltindhold

Vandtemperatur under 10 ° C

Lav vandflow

For Hårdt vand

pH under 7.5

Tilsætning af metaller

Rengøring af elektrolyseceller

Rengøring af elektrolyseceller

Under drift tilstoppes elektrolysecellen gradvist af sedimenter fra det hårde vand, hvilket skal fjernes gentagne gange. Tilstopning af elektrolysecellen nedsætter elektrolysecellens kapacitet. I dette tilfælde skal elektrolysecellen tages ud og nedsænkes i syrebad opløsning i ca. 10 minutter. Belægningen skal forsvinde, og elektrolysecellen kan bruges igen.

Fejlmeddelelser

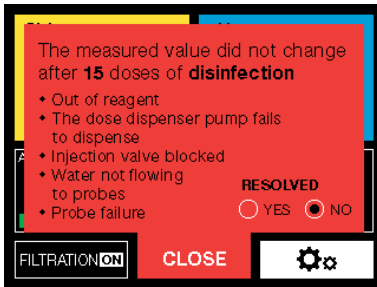

Løbet tør for kemikalier

- Kontroller væskenevauer regelmæssigt, fyld på når nødvendigt.

Doseringspumpen doserer Ikke

- Tjek Utætheder ved slangerne, eller om de er beskadigede.
- Fejl i doseringspumpen. Kontroller, om pumpen kører. Kontroller i så fald slangen inde i pumpen for beskadigelse eller brud, og udskift den om nødvendigt.

Doseringsnippel tilstoppet

- Defekt doseringsnippel.
Kontroller, at niplen ikke er tilstoppet med urenheder eller aflejringer, eller at gummitætningen er beskadiget.
- Fejl i doseringspumpen. Kontroller, om pumpen kører.
Kontroller i så fald slangen inde i pumpen for beskadigelse eller brud, og udskift den om nødvendigt.

Ingen målevand til sensoren

- Kontroller målevandfilteret og rengør det om nødvendigt.
- Kontroller slangerne fra kugleventilerne til målevandet

Sensor ude af drift

- Mål pH ved hjælp af håndtesteren. Hvis pH-værdien er for lav, og der er overdoseret på grund af en forkert sensor funktion (forudsat at andre årsager angivet i de foregående punkter er udelukket).
- Tag sensoren ud og kontroller den for mekaniske skader.
- Rengør sensoren ved at følge ovenstående procedure.
- Det anbefales at udskifte sensorerne med ny sensor hvert andet år.

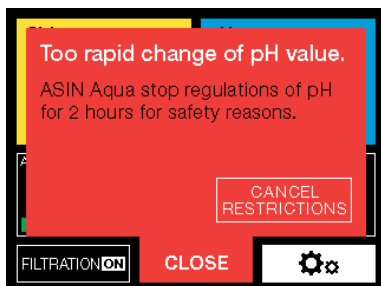

For hurtig pH ændring

For hurtig pH-ændring skyldes normalt, at der påfyldes vand direkte til skimmeren. Hvis en sådan hurtig ændring af pH sker, holder ASIN AQUA Salt op med at kontrollere pH-værdien i to timer.

Dette skal deaktiveres manuelt.

Efter at pH-værdien er stabiliseret, eller der er gået to timer, skifter ASIN AQUA Salt til normal tilstand.

Forbindelse ASIN AQUA Salt til ASIN Salt

Begge enheder skal forbindes via kabel: “# 13262
Tilslutningskabel ASIN AQUA Salt til ASIN Salt”.

På ASIN Salt (ekstra enhed) skal kontakten være i position
1. (nederst til venstre)

På ASIN Salt er der et stik på siden der fører kablet ind til klemmerne,
se skemaet.

