

# Fiberpools

Byg din egen pool









# Fiberpools

## 04 Fiberpools kvalitet

## 06 Pool materialer

06 CRYSTAL VINYL POOLS

10 POLYESTER POOLS

10 ISOLERING

## 11 Ekstraudstyr

## 12 Byg din egen pool

## 14 Transport

## 15 Installation

## 16 Produktkatalog

19 AMSTERDAM

21 ATHEN

23 BARCELONA

25 BERLIN

27 BERN

29 DUBLIN

31 LISSABON

33 LONDON

35 MADRID

37 PARIS

39 PISA

41 PORTO

43 ROM

45 SAN SEBASTIAN

47 STOCKHOLM

49 VICTORIA





Fiberpools kvalitet

## Mange lag glasfiber

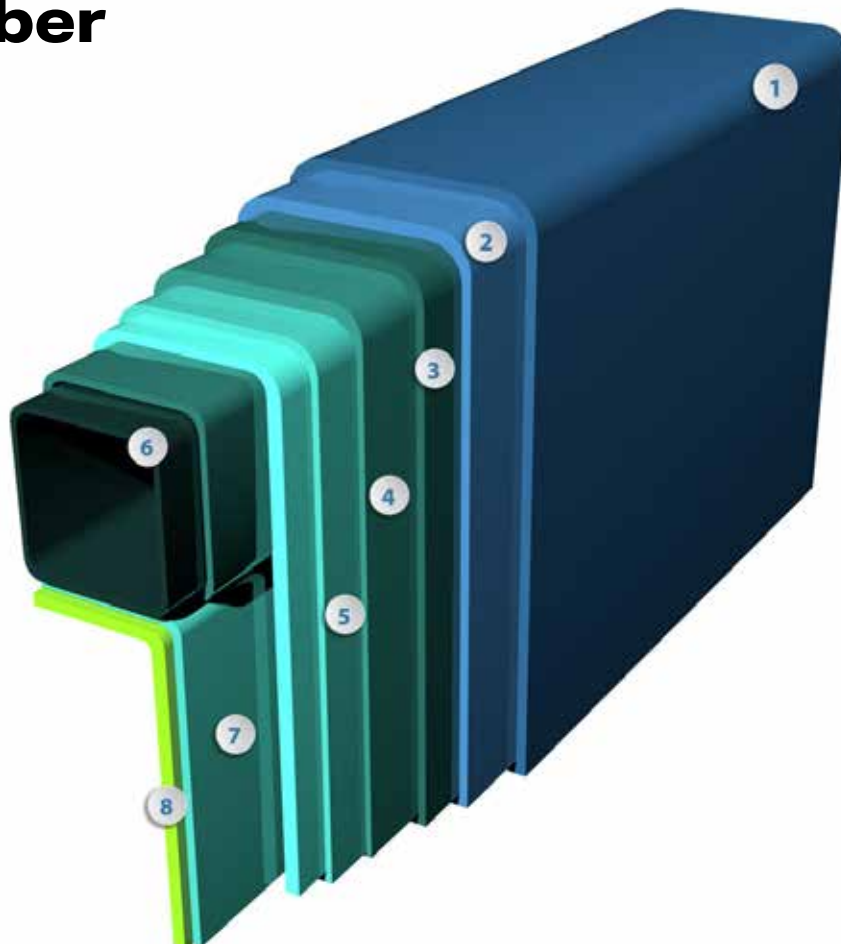

1. Første gelcoatlag - dette er det ydre (synligt for det blotte øje) og vigtigste lag af poolen. Dens formål er at beskytte strukturelle lag mod virkningerne af vand og kemikalier.
2. Andet gelcoatlag - det andet lag af gelcoat påføres for yderligere at gøre bassinet mere modstandsdygtigt over for virkningerne af vand og kemikalier.
3. Barrierecoat - det spraypåførte lag af barrierecoat sikrer at poolen er beskyttet mod osmose og bobler.
4. Beskyttende lag - det er en vinylesterharpiks, der også beskytter pooloverfladen mod osmose og bobler, som barrierebelægningslaget.
5. Konstruktionslag . det består af flere (afhængigt af bassinets størrelse) lag af glasmåtte og harpiks. Dette lag er beregnet til at styrke hele strukturen af bassinet.
6. Stålarmering - dette er stål installeret under poolrammen og på prægningen. Dens opgave er at forhindre væggene i at bøje og desuden styrke hele bassinet.
7. Forstærkningslag - topcoat er et lag, det beskytter bassinets struktur mod vand fra ydersiden af poolen.
8. Isoleringslag - det er et polyurethanskum, hvis opgave er at reducere varmetabet og beskytte poolen mod ydre skader.



Alle vores fiberpools er produceret ved fjælp af færdige, tidligere forberedte former, så det er ikke muligt at ændre deres dimensioner og form. Produktion er en flertrinsproces, der kræver ekstrem præcision. Lag af gelcoat, vinylesterharpiks, emulsionsfiber og roving-stoffer påføres den tidligere rensede form, og i sidste fase er hele bassinet isoleret med polyurethanskum.

Materialerne, som fiberpoolsene er lavet af, er meget vigtige og derfor sikrer vi, at de er af højeste kvalitet.



Den største fordel ved at vælge en fiberpools er, at de består af et element og deres overflade er glat. I bassiner lavet af armeret beton og polypropylenteknologi er der mærkbare svejsninger og pladesamlinger.

For at reducere varmetabet er vores pools isoleret med polyurethanskum. Dette lag er nødvendigt, fordi det ikke kun holder vandtemperaturen, men det beskytter også bassinet mod enhver mekanisk skade udefra.

Pool materialer

# Crystal Vinyl Pools

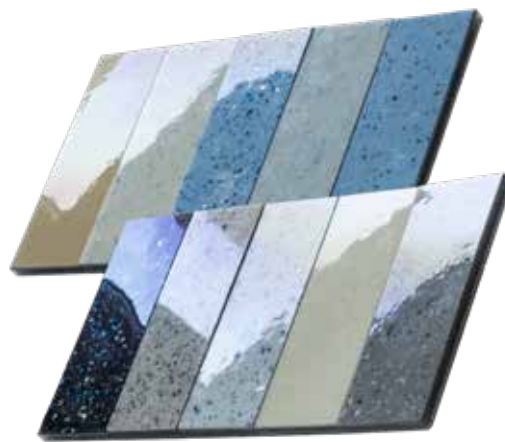

Crystal Vinyl Pools er specielt designet til at opfylde højeste forventninger. Brug af innovative materialer gør poolen stærkere og mere holdbare end traditionelle bassiner.

Crystal Vinyl Pools fås i 10 forskellige farver, og med tilføjelse af glitterpartikler giver de din pool en utrolig glitrende effekt ■

1. Polyurethanskum - isolering af poolen, som reducerer varmetabet
2. TopCoat - beskyttelse af det strukturelle lag mod eksternt vand (dvs. grundvand)
3. Stålarmering
4. Konstruktionslag - glasmåtte og harpiks som giver poolen holdbarhed
5. CoreMat - et materiale lavet af glasmåtte, laget, der er stærkere end fem lag standard laminat
6. Konstruktionslag - glasmåtte og harpiks som giver poolen holdbarhed
7. BarrierCoat - vinylesterlag baseret på gelcoat, der beskytter den strukturelle del mod osmose
8. Vinylesterlag - vinylesterharpiks med en glasmåtte, der beskytter bassinet mod osmose
9. Base gelcoat - giver farve til poolen og beskytter bassinet mod osmose
10. Vinylester-chip med glitter
11. Crystal Vinyl Coat™ - et innovativt lag af krystal gelcoat baseret på vinylester

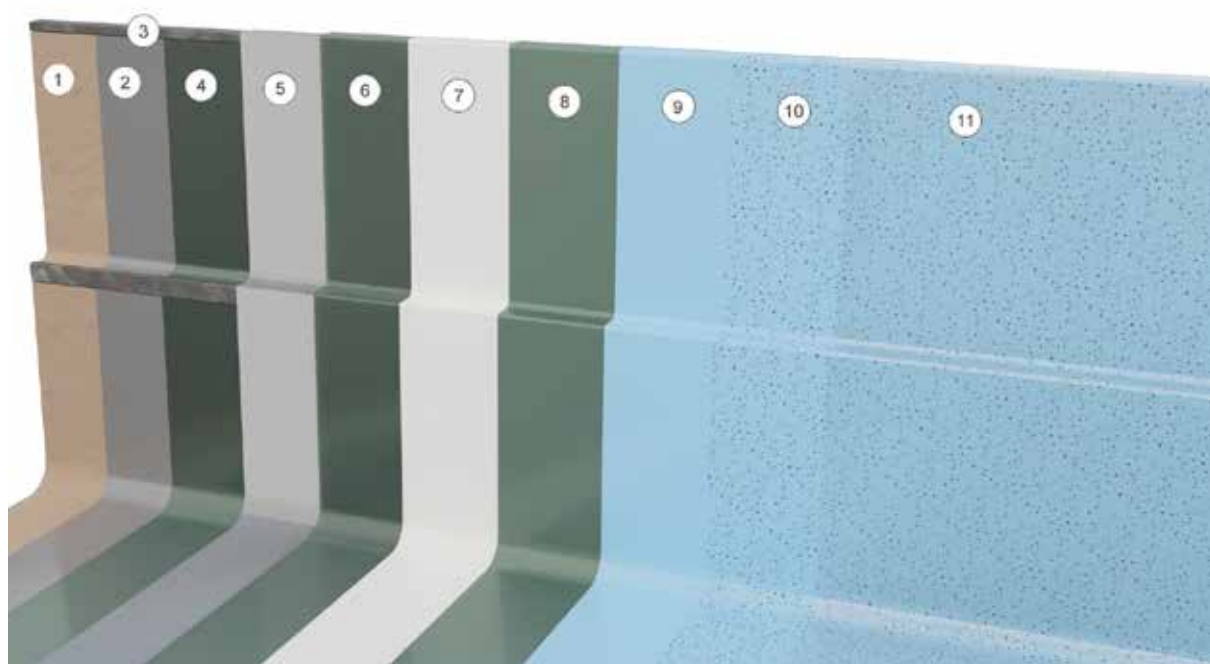



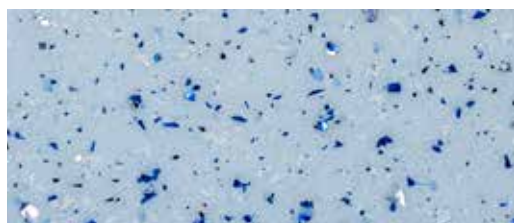

**BLUE LAGOON** › BL-01

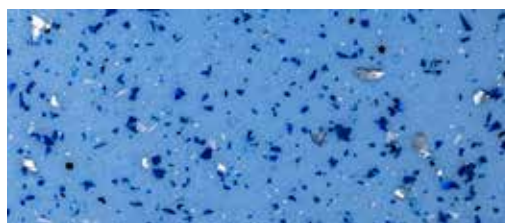

**BLUE LAGOON** › BL-02

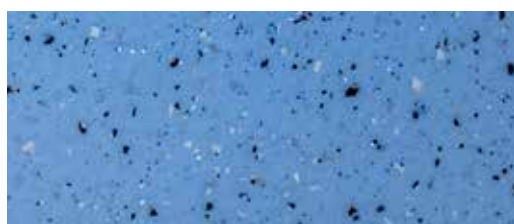

**BLUE LAGOON** › BL-03



**DIAMOND ICE** › DI-01



**DIAMOND ICE** › DI-02

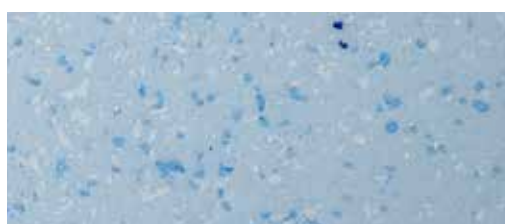

**DIAMOND ICE** › DI-03



**DESERT SAND** › DS-01



**GALAXY** › GAL-01

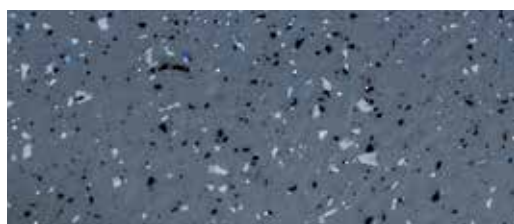

**SILVER SHORE** › SS-01



**SILVER SHORE** › SS-02

Pool materialer

# Crystal Vinyl Pools

Uanset om du drømmer om en pool med en subtil glans eller forventer et imponerende lysshow, kan du få det hele med vores Crystal Vinyl Pools! Med et stort udvalg af farver at vælge imellem, kan du vælge den perfekte poolstil, der passer ind i din baghave ■

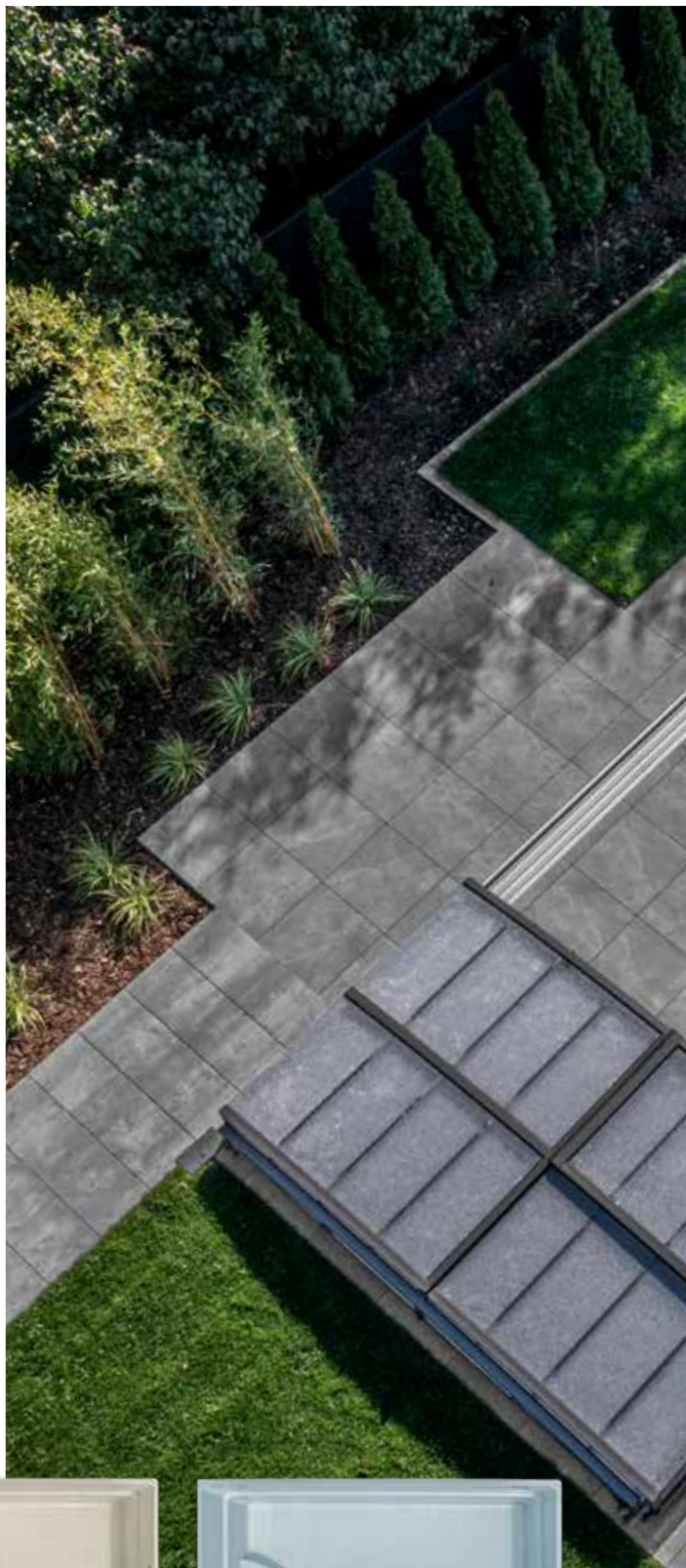



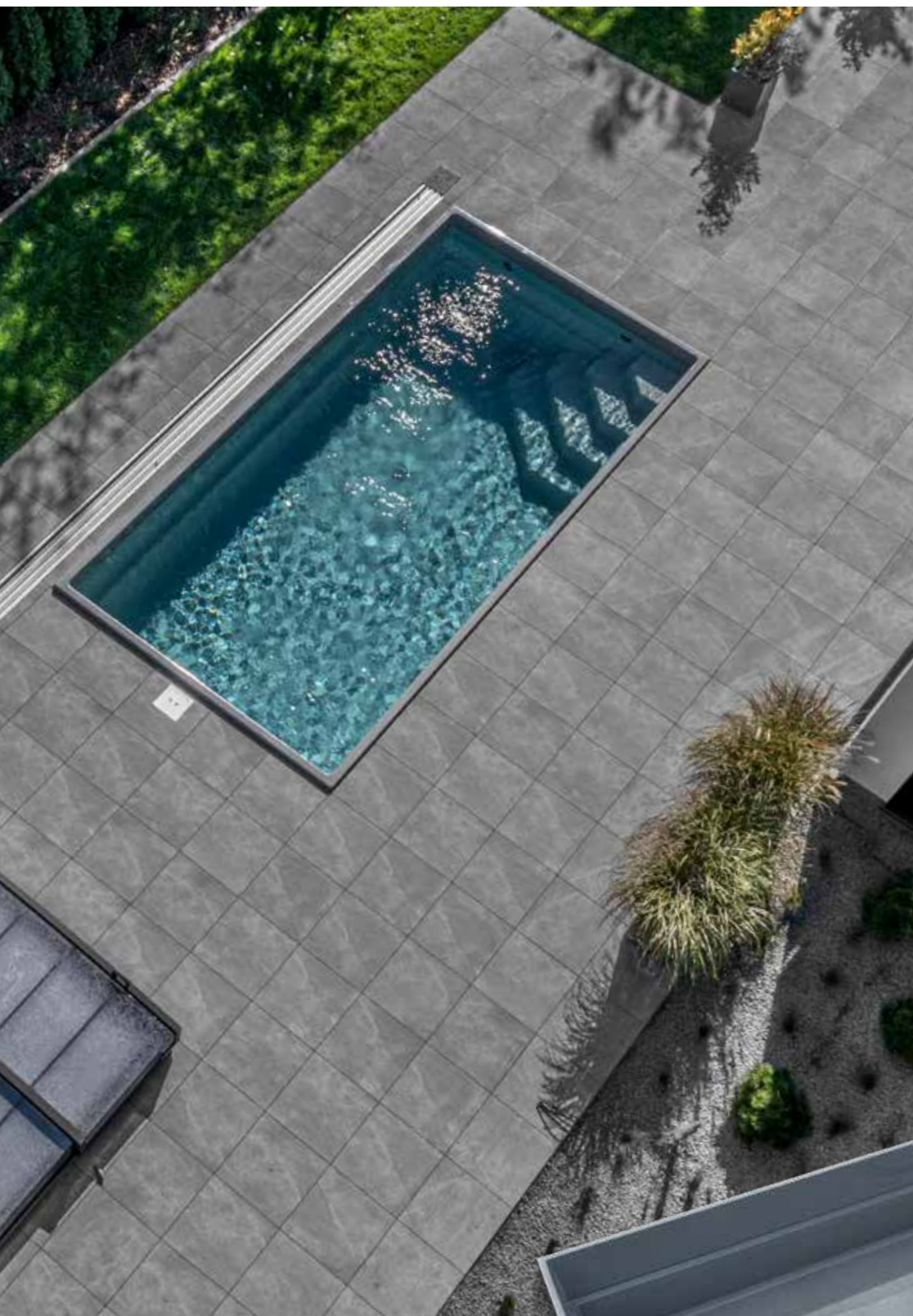

## Pool materialer

# Polyester pools

Alle pools fås i de 5 standard polyesterfarver: lyseblå, sand, blå, hvid eller grå.

Disse farvemuligheder er lavet af en vinylesterharpiks, er isoleret med polyurethanskum og lover solid farve og en glat overflade ■



**SAND**

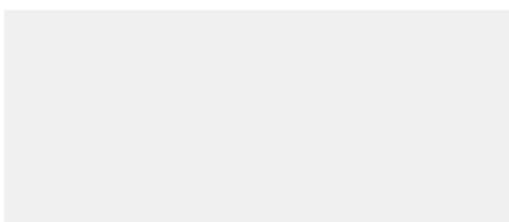

**HVID**

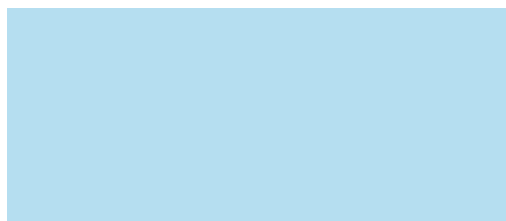

**LYSEBLÅ**



**BLÅ**



**GRÅ**

## Isolering

For at reducere varmetabet er alle fiberpool svømmebassiner isoleret med polyurethanskum.

Dette lag er nødvendigt, fordi det ikke kun holder vandtemperaturen stabil, men også beskytter swimmingpoolen mod mekaniske skader udefra ■



### **Ekstra forstærkning til pool**

Du kan tilkøbe ekstra forstærkning af pool udvendig med ekstra glasfiber og isolering, så pool ikke behøver en støbt støttemur



## Ekstraudstyr

# Skimmers

En skimmer tager vand fra poolen via pumpen til filteret og samler små urenheder (blade, insekter osv.) fra vandoverfladen til en speciel kurv.

Skimmerne kan være lavet af to materialer: hvid ABS (kan males i samme farve som poolen) eller rustfrit stål ■



## Lys

Undervandsbelysning er et afgørende element i pooludstyr. Antallet af lamper kan vælges individuelt efter kundernes præferencer.

Dækslet til pærerne kan være lavet af hvid ABS (det kan males i samme farve som poolen) eller af rustfrit stål.

Pæren fås i LED version ■



## Dyser

Dyserne sender vandet retur fra filter til poolen, og dysen er justerbar.

Dyserne kan være lavet af to materialer: hvid ABS (den kan males i samme farve som poolen) eller rustfrit stål ■



Byg din egen pool:

## Den hurtige løsning

Får udsigten til en kæmpe byggeproces dig til at føle dig træt, og du i stedet ønsker en hurtig løsning, der giver dig og din familie mulighed for hurtigst muligt at hoppe i din egen pool? Så er en fiberpool et oplagt valg for dig. For det eneste du skal gøre er at grave et stort hul i jorden og derefter vælge fra vores brede udvalg af smukt udformede fiberpool-modeller.

En fiberpool er en færdigstøbt glasfiberpool, med farvet højglanspoleret overflade indvendig. Poolen er lavet til at blive nedgravet i haven eller terrassen og kan forsynes med ekstra forstærket isolering, så den ikke kræver støbning i siderne, kun i bunden. Welldana fiberpools er optimalt behandlet mod osmose og er en af de få fiberpools, der også kan tåle 37°C vand.

Ved at bruge de bedste råvarer får du en fiberpool af højste kvalitet. Den korrekte vandbehandling i poolen, sammen med en filterpakke og pooltilbehør, vil give dig høj og sikker vandkvalitet ■



### Vælg selv model og farve

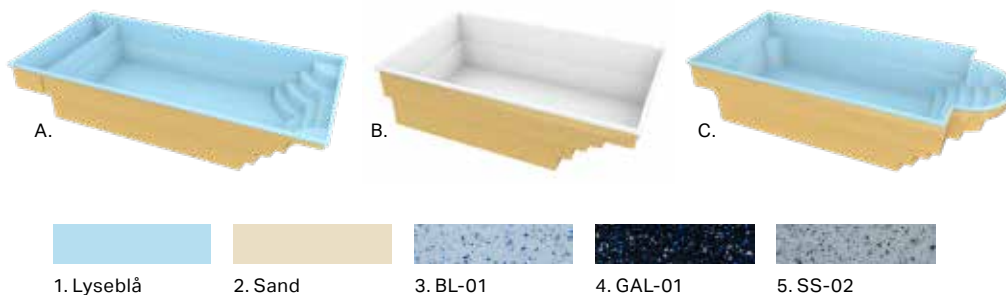

A.

B.

C.

1. Lyseblå

2. Sand

3. BL-01

4. GAL-01

5. SS-02



Scan mig

Vi har flere modeller online. Scan koden, for at se dem.





◀ Den største fordel ved en fiberpool er, at bassinet er et støbt stykke.

✓ Træ, fliser eller noget helt andet? Du vælger selv stilen der passer til dit hus.



◀ For at mindske varmetabet er vores pools isoleret med polyurethanskum. Dette lag holder ikke bare på vandtemperaturen, men beskytter også poolen fra skader udefra.





Transport

## Levering til dig

Transportflåden består af varebiler og specialiserede trailere til transport af svømmehallerne. Vores kvalificerede chauffører garanterer sikkerhed og rettidig levering af den transporterede pool.

Alle priser for levering er EXW Esbjerg. Kunden betaler vare kode 36-100000 pr. km fra Welldana, Esbjerg til slutbrugerens leveringsadresse og retur. Skal transporten betale bro- eller bådafgift, betales dette også af kunden.

En kran til aflæsning og installation er ikke inkluderet i transporten af poolen ■



Poolen ankommer på lastbilen > uden kran. Der kræves en kran til installationen, så det er op til kunden at sørge for en. (ikke inkluderet i prisen)





### Har brug for hjælp?

Kontakt din nærmeste poolbygger for lidt ekstra hjælp, når du skal installere din nye fiberpool

## Installation

# Bygning af poolen

- Forbered udgravningsstedet  
Grav en udgravning til poolen, der er mindst 15cm større end bassinets størrelse. Dybden kan beregnes ved bassindybde **plus** mindst 10-15cm for fundament **plus** eventuelt nødvendigt drænlag **minus** hvor mange cm bassinet skal stige op over jorden overfladen.
- Tilføj et drænlag  
Drænlaget skal strække sig over hele brøndens overflade og fjerne eventuelt grundvand gennem dræning. Tykkelsen skal være omkring 15cm og afløbsledningen skal være Ø100mm. Grus er det bedste materiale at bruge.
- Opbygning af fundamentet  
Bundpladen skal være mindst lige så stor som bassinet inklusive trapper, og der skal anvendes B10 beton. Hvis fundamentet har indstøbte stålindsatser, er en tykkelse på 10cm tilstrækkelig. Hvis fundamentet er uden stålindsatser, kræves en tykkelse på mindst 15cm.
- Montering af bassinet  
Anbring poolen på fundamentet ved hjælp af en kran, og køр derefter 30cm vand ned i poolen. Fyld langsomt poolen tilbage med beton i hånden for at sikre, at der ikke er hulrum. Efter påfyldning til en højde på 65cm, lad betonen hærde en nat og forsæt derefter påfyldningen næste dag ■

1



2 + 3



4



4



## Produktkatalog

# Model oversigt

I øjeblikket tilbyder vi 16 forskellige typer af fiberpool. Vores kollektion har pools, der spænder fra størrelser så små som 4 meter lange til modeller så store som 11 meter lange.

Vores store samling af fiberpool-former og størrelser giver dig mulighed for at finde netop den pool, der passer til dine behov og passer bedst til dit ønskede rum.

Vi tilbyder en samling af standard poolformer med forskellige længder, bredder og trappe-/indgangsdesign ■



**AMSTERDAM** › 19

9,70 x 3,70 x 1,60m



**ATHEN** › 21

5 x 3 x 1,45m



**BARCELONA** › 23

6,50 x 3,20 x 1,50m



**BERLIN** › 25

9,40 x 3,70 x 1,50m



**BERN** › 27

6 x 3 x 1,50m



**DUBLIN** › 29

7,05 x 3,20 x 1,55m



**LISSABON** › 31

6 x 3 x 1,45m





**LONDON** › 33  
8 x 3,20 x 1,55m



**MADRID** › 35  
7,70 x 3,70 x 1,50m



**PARIS** › 37  
8 x 3,20 x 1,52m



**PISA** › 39  
8 x 3,70 x 1,50m



**PORTO** › 41  
6,20 x 3,70 x 1,50m



**ROM** › 43  
7 x 3,50 x 1,50m



**SAN SEBASTIAN** › 45  
6,10 x 3,75 x 1,50m



**STOCKHOLM** › 47  
11,25 x 3,75 x 1,50m



**VICTORIA** › 49  
4,70 x 2,70 x 1,30m

›››

Et dybdegående kig på vores fiberpool-kollektion er tilgængeligt på de næste par sider ■

# AMSTERDAM





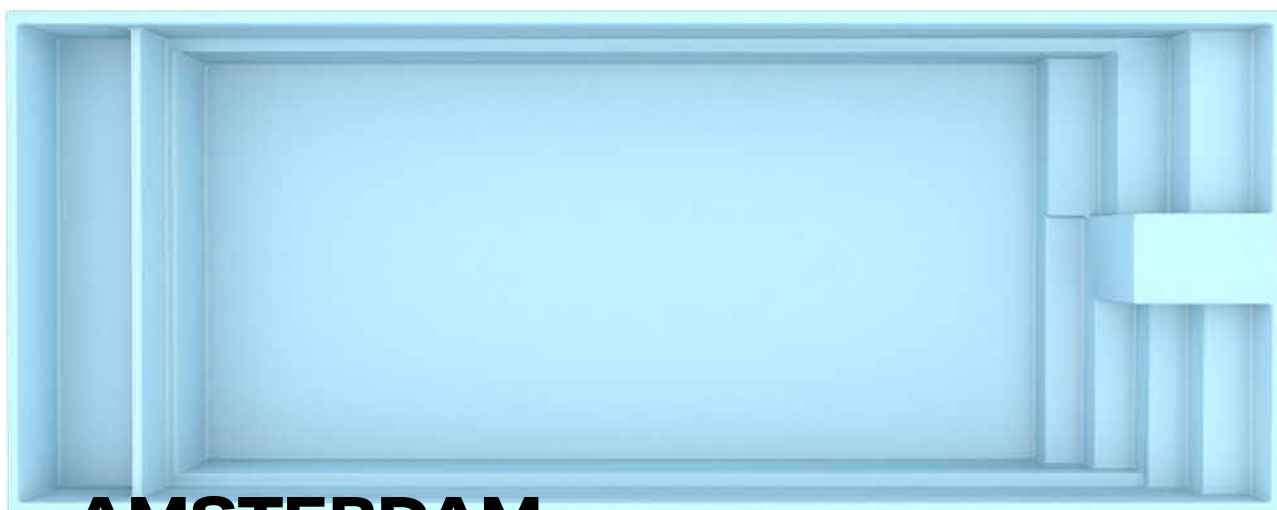

## AMSTERDAM

DIMENSIONER: 9,70 X 3,70 X 1,60M

VOLUMEN: 46M<sup>3</sup>

VANDOVERFLADE: 36M<sup>2</sup>

POOL VÆGT: 1250KG

En 9,70 m lang, 3,70 m bred, 1,60 m dyb model lavet af forstærket polyester. Den har et indbygget kammer til et lamelcover, som er et termotæppe, der beskytter børn og dyr mod at falde i vandet. Det forhindrer også vandet i at blive forurenet. Den kan bruges til fester eller til sport. Denne model er rektangulær med komfortable lige trapper på den kortere væg.

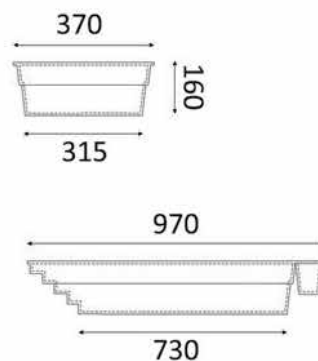
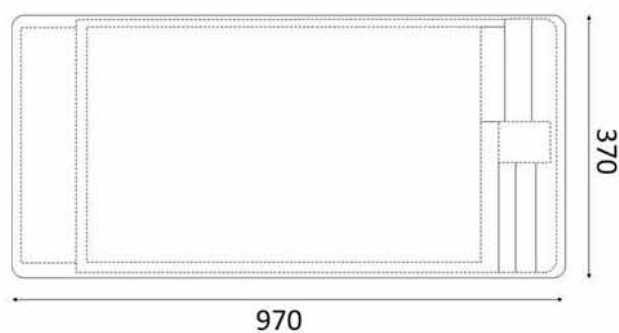
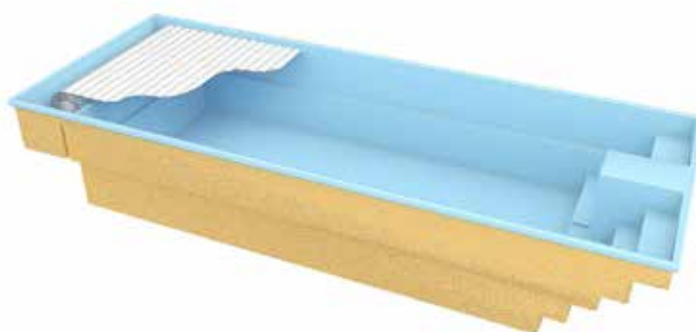





**ATHEN**



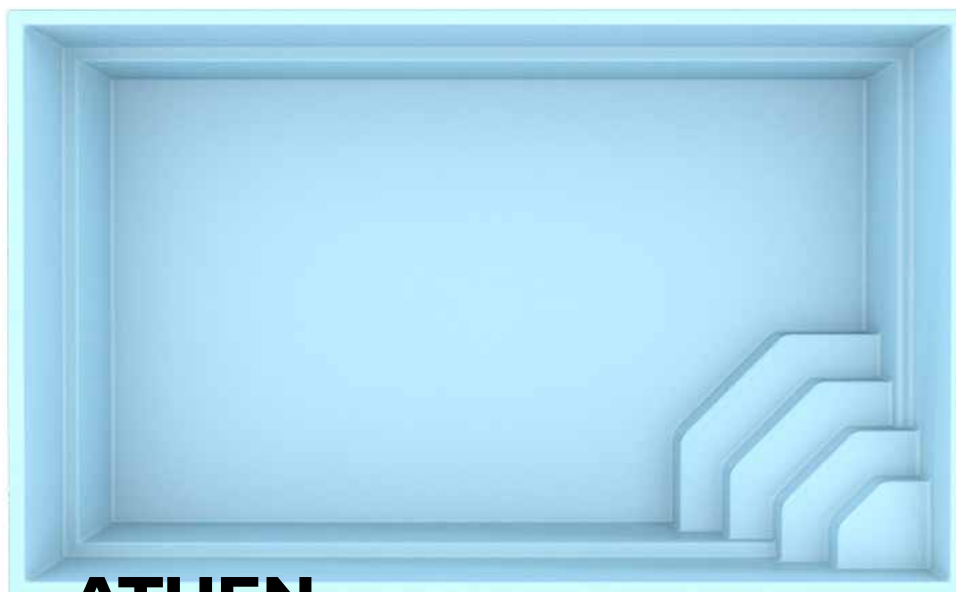

## ATHEN

**DIMENSIONER: 5 X 3 X 1,45 M**

**VOLUMEN: 17,5M<sup>3</sup>**

**VANDOVERFLADE: 15M<sup>2</sup>**

**POOL VÆGT: 470KG**

For at imødekomme dine forventninger har producenten af havebassiner designet et lille havebassin med målene 5m x 3m x 1,45m, lavet af en forstærket polyester, som gør det muligt at passe perfekt ind i grunden. Denne model har praktiske trapper på venstre side af poolvæggen.

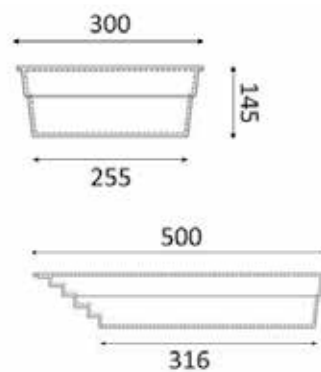
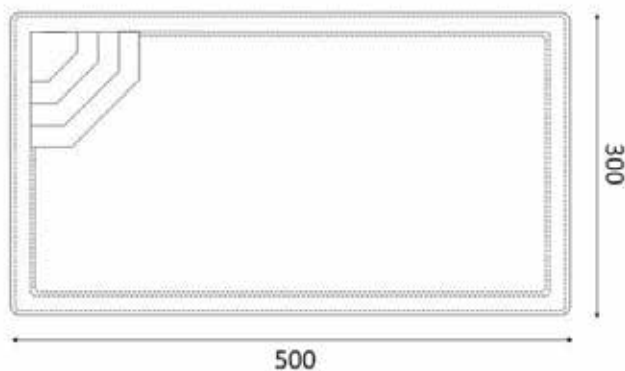



**BARCELONA**





# BARCELONA

DIMENSIONER: 6,50 X 3,20 X 1,50M

VOLUMEN: 31M<sup>3</sup>

VANDOVERFLADE: 20M<sup>2</sup>

POOL VÆGT: 650KG

En pool med målene 6,50m x 3,20m x 1,50m lavet af forstærket polyester. På grund af dets dimensioner er det en ideel løsning til mellemstore haver. Den har funktionelle trapper med bænk, så alle kan finde et sted for sig selv.

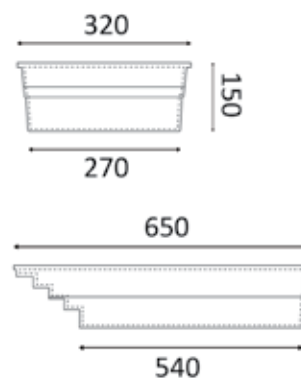
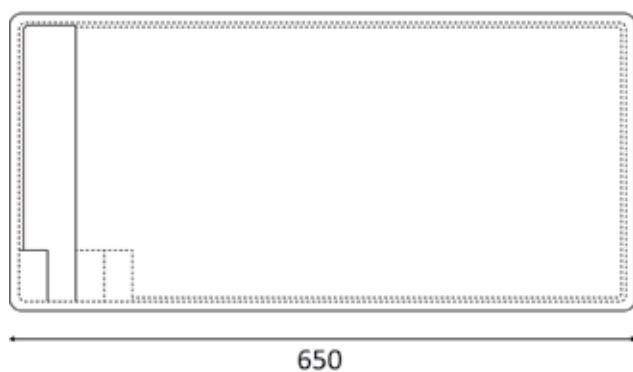



# BERLIN







## BERLIN

**DIMENSIONER:** 9,40 X 3,70 X 1,50M

**VOLUMEN:** 41M<sup>3</sup>

**VANDOVERFLADE:** 35M<sup>2</sup>

**POOL VÆGT:** 1180KG

En pool med målene 9,40m x 3,70m x 1,50m lavet af forstærket polyester. På grund af dens dimensioner er det en perfekt løsning for dem, der elsker sport. En indbygget hvilestol udstyret med massagedyser giver dig mulighed for at slappe af og slappe af. En pool med afrundede trapper ser perfekt ud i haven eller på en terrasse. En perfekt løsning til at organisere særlige begivenheder.

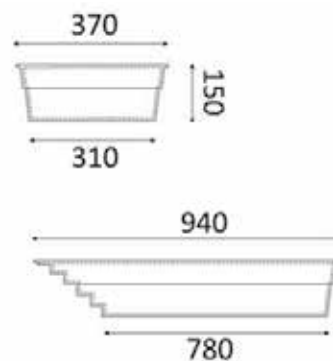
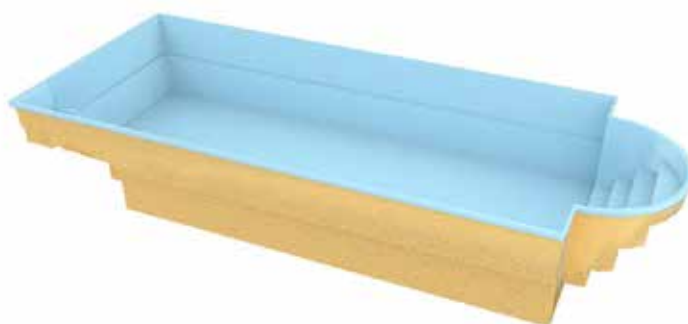



**BERN**





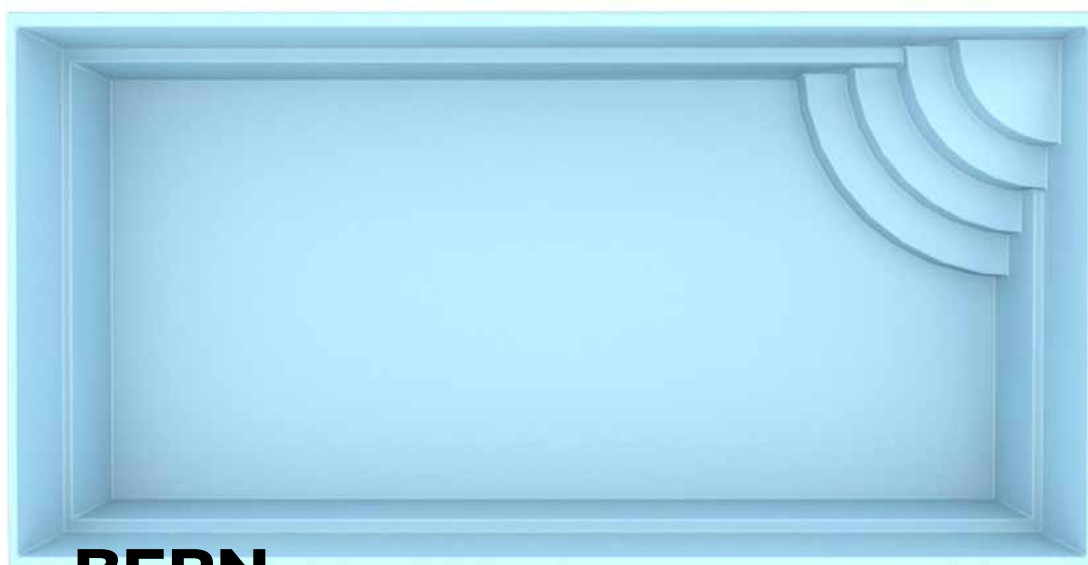

# BERN

DIMENSIONER: 6 X 3 X 1,50 M

VOLUMEN: 22M<sup>3</sup>

VANDOVERFLADE: 18M<sup>2</sup>

POOL VÆGT: 570KG

En pool med målene 6m x 3m x 1,50m lavet af forstærket polyester. Den passer perfekt i små haver, især dem foran huset. Denne model har praktiske trapper på højre sidevæg af poolen.

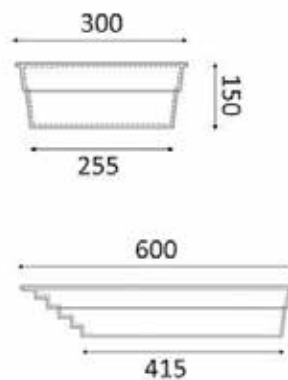
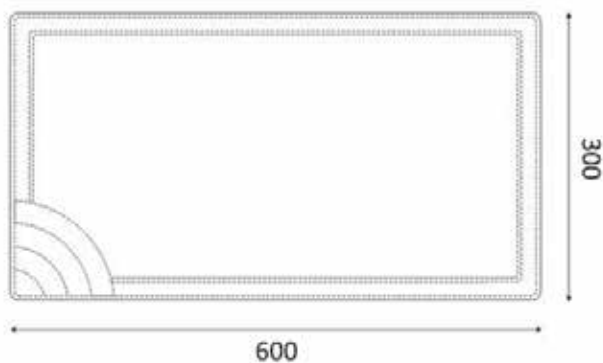





**DUBLIN**



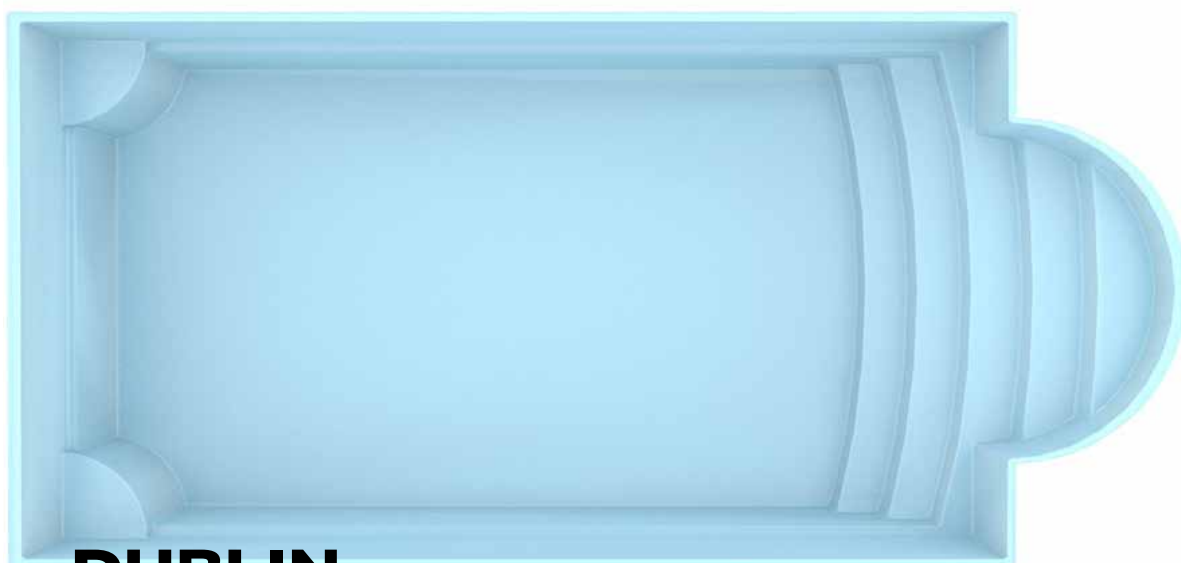

## DUBLIN

DIMENSIONER: 7,05 X 3,20 X 1,55M

VOLUMEN: 26,5M<sup>3</sup>

VANDOVERFLADE: 22,5M<sup>2</sup>

POOL VÆGT: 710KG

En 7m lang, 3,20m bred og 1,55m dyb pool lavet af forstærket polyester. Det er et perfekt supplement til en have eller terrasse. En sådan pool er en ideel kombination af sport og afslapning. Denne model har to komfortable sæder på den kortere væg og modsat har den praktiske "romerske" afrundede trapper for enden.

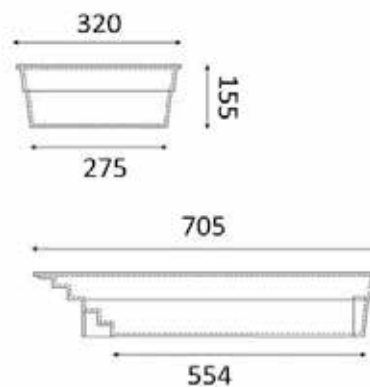
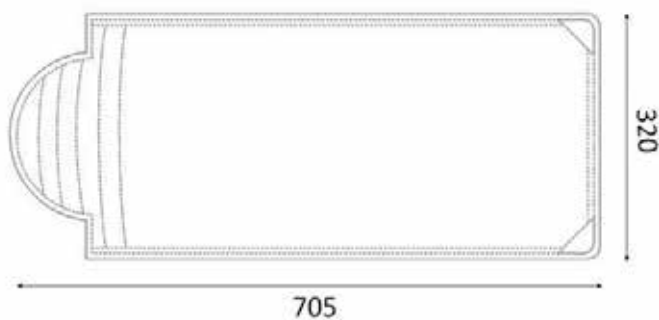

# LISSABON

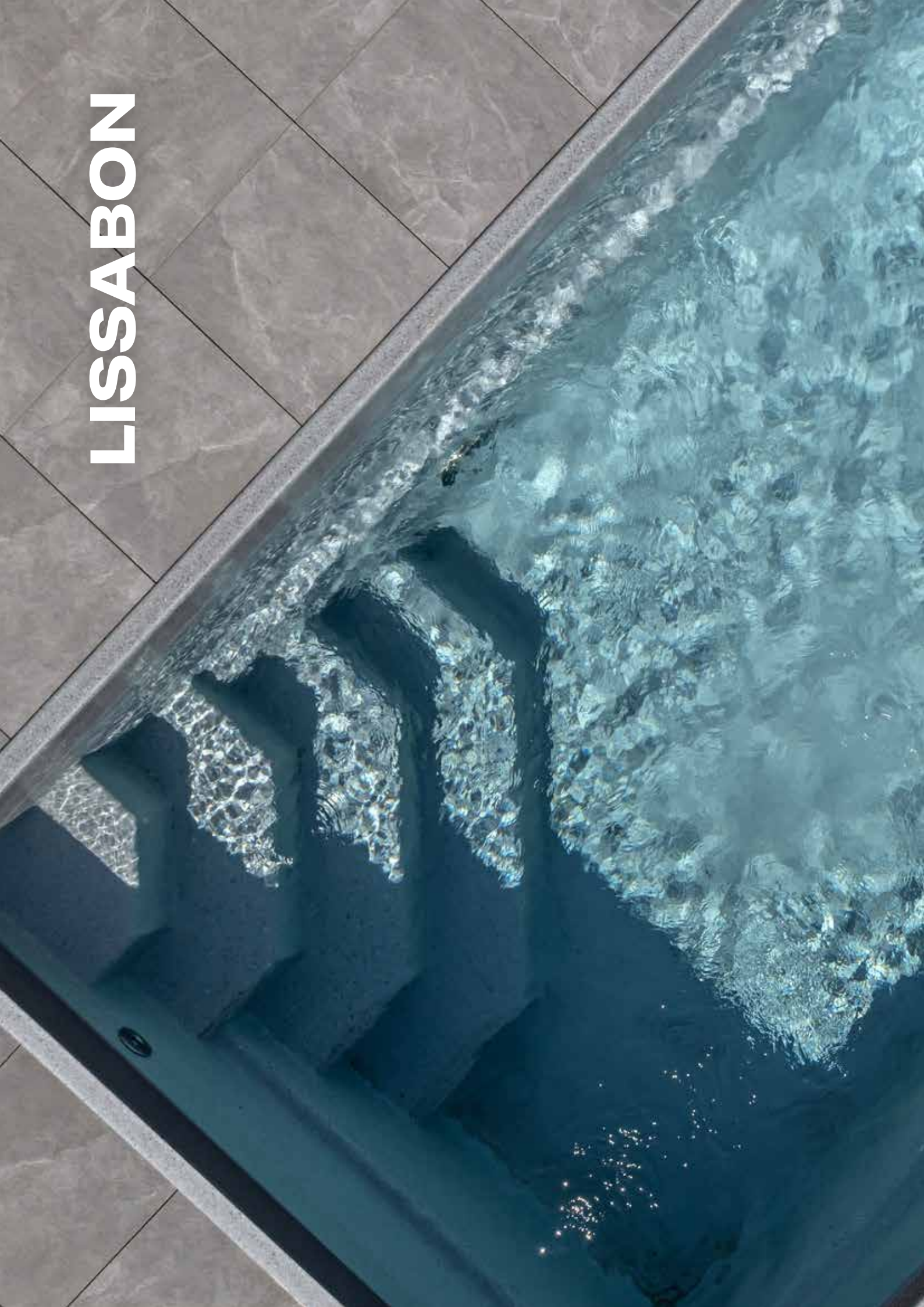





## LISSABON

DIMENSIONER: 6 X 3 X 1,45M

VOLUMEN: 21M<sup>3</sup>

VANDOVERFLADE: 18M<sup>2</sup>

POOL VÆGT: 570KG

En af de mindste pools med målene 6m x 3m x 1,45m lavet af forstærket polyester. Denne pool kan, som ethvert andet bassin, installeres indendørs såvel som udendørs i en have eller på en terrasse. Denne model har praktiske trapper på venstre sidevæg af poolen.

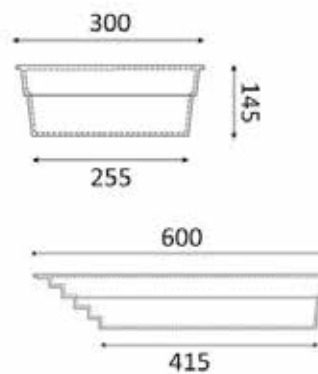
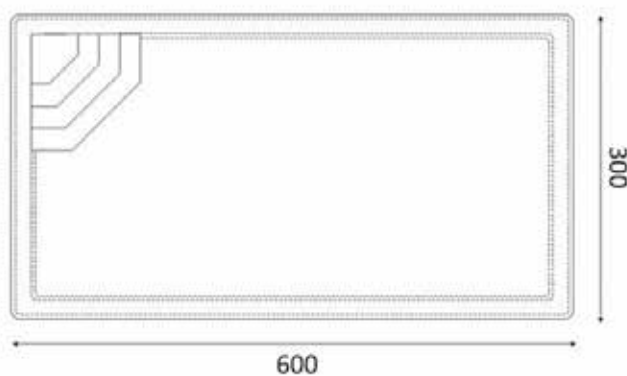

# LONDON







# LONDON

DIMENSIONER: 8 X 3,20 X 1,55 M

VOLUMEN: 31M<sup>3</sup>

VANDOVERFLADE: 25,5M<sup>2</sup>

POOL VÆGT: 850KG

En pool med målene 8m x 3,20m x 155m lavet af forstærket polyester. Det er den ideelle tilføjelse til en have eller terrasse. Denne pool er en perfekt kombination af sport og afslapning. Modellen har to komfortable sæder på den kortere væg, og i den modsatte ende er der praktiske "romerske" afrundede trapper.

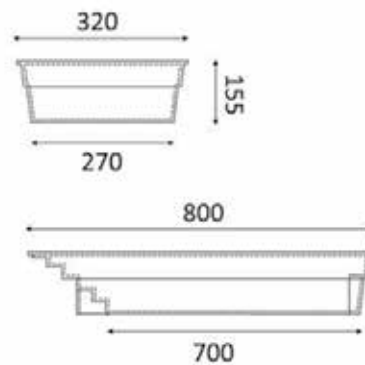
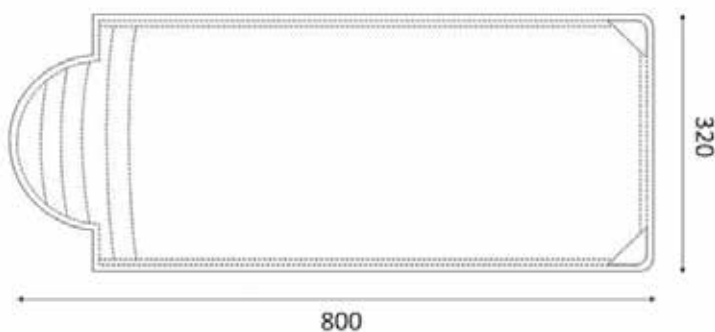



**MADRID**







# MADRID

DIMENSIONER: 7,70 X 3,70 X 1,50M

VOLUMEN: 36,5M<sup>3</sup>

VANDOVERFLADE: 28,5M<sup>2</sup>

POOL VÆGT: 930KG

En pool med målene 7,70m x 3,70m x 1,50m lavet af forstærket polyester. Den seneste model fra 2024 er designet til at kombinere æstetik og funktionalitet. Hjørnetrappen giver nem adgang til poolen, mens bænken er et ideelt sted at slappe af. Alt er i en kompakt form, så det ikke optager for meget svømmeplads.

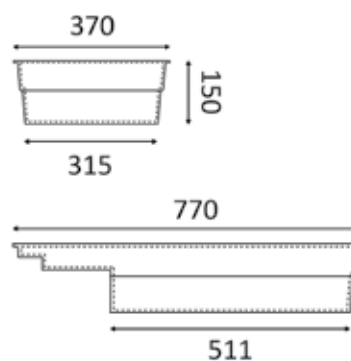
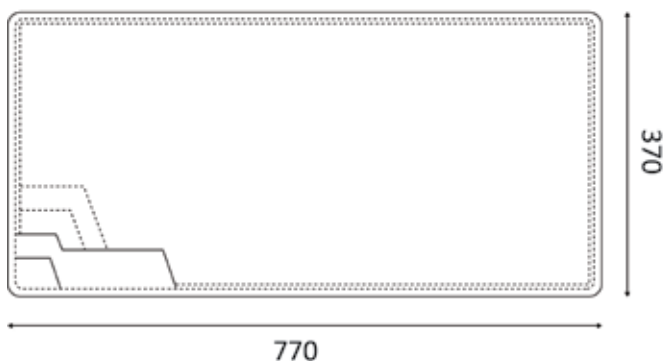



# PARIS





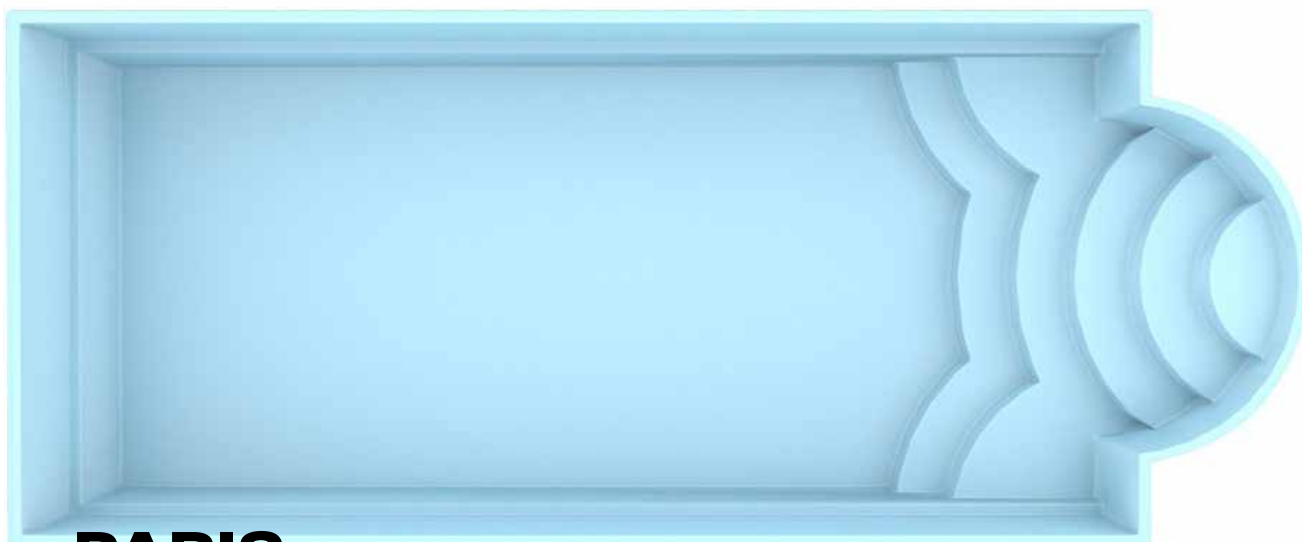

# PARIS

**DIMENSIONER: 8 X 3,20 X 1,52M**

**VOLUMEN: 31M<sup>3</sup>**

**VANDOVERFLADE: 25,5M<sup>2</sup>**

**POOL VÆGT: 840KG**

En 8 m lang, 3,20 m bred og 1,52 dyb pool lavet af forstærket polyester. Det er en smuk kummemodel med afrundede romerske stiger, der også fungerer som hvilestol eller sæde. Færdig hele vejen rundt med en eksotisk træplade vil få den til at se perfekt ud i haven.

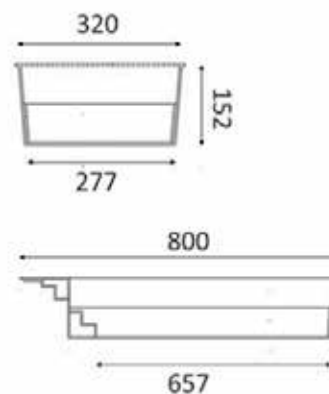
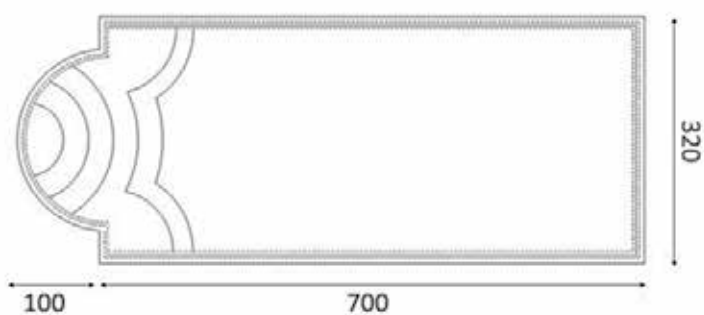



**PISA**





## PISA

**DIMENSIONER: 8 X 3,70 X 1,50 M**

**VOLUMEN: 37M<sup>3</sup>**

**VANDOVERFLADE: 29,5M<sup>2</sup>**

**POOL VÆGT: 950KG**

En model med målene 8m x 3,70m x 1,50m lavet af forstærket polyester. Dette bassin har et indbygget kammer til et lamelcover. Dette lamelcover beskytter børn og dyr, og forhindrer vandet i at blive forurenat. Denne model har trapper langs hele poolens kortere væg, hvilket giver den et attraktivt udseende. Pisa-poolen ser enestående ud i både haven og på terrassen.

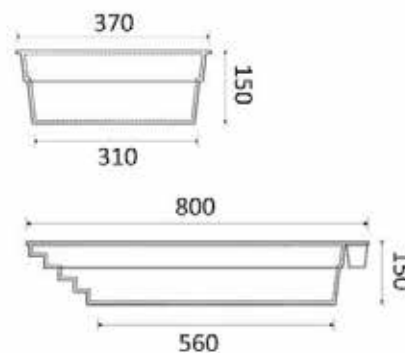
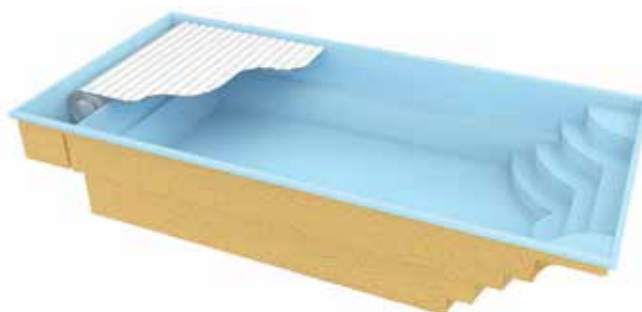





**PORTO**





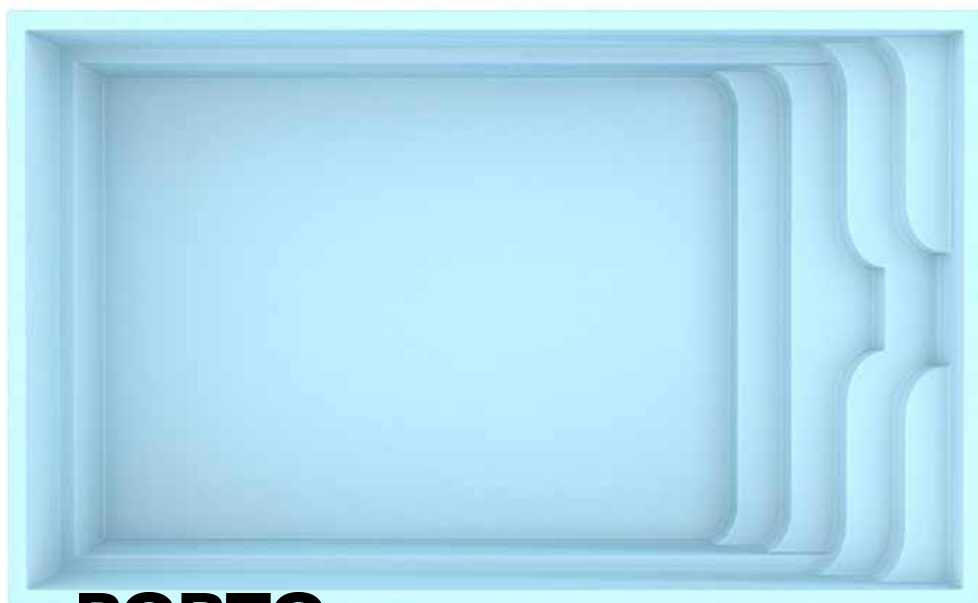

# PORTO

**DIMENSIONER: 6,20 X 3,70 X 1,50M**

**VOLUMEN: 29,5M<sup>3</sup>**

**VANDOVERFLADE: 23M<sup>2</sup>**

**POOL VÆGT: 680KG**

En 6,20 m bred, 3,70 m lang og 1,50 m dyb kumme lavet af forstærket polyester. En rektangulær model med imponerende trapper i hele sidevæggens længde. Den passer perfekt i både små og store haver eller terrasser. Den kan også bruges til svømmetræning mod modstrømsanlæg, hvis dette er monteret, giver det mulighed for at svømme længe i et mindre bassin.

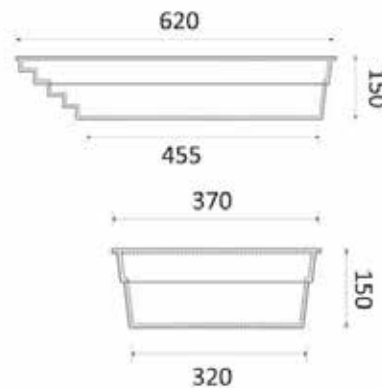

FROM

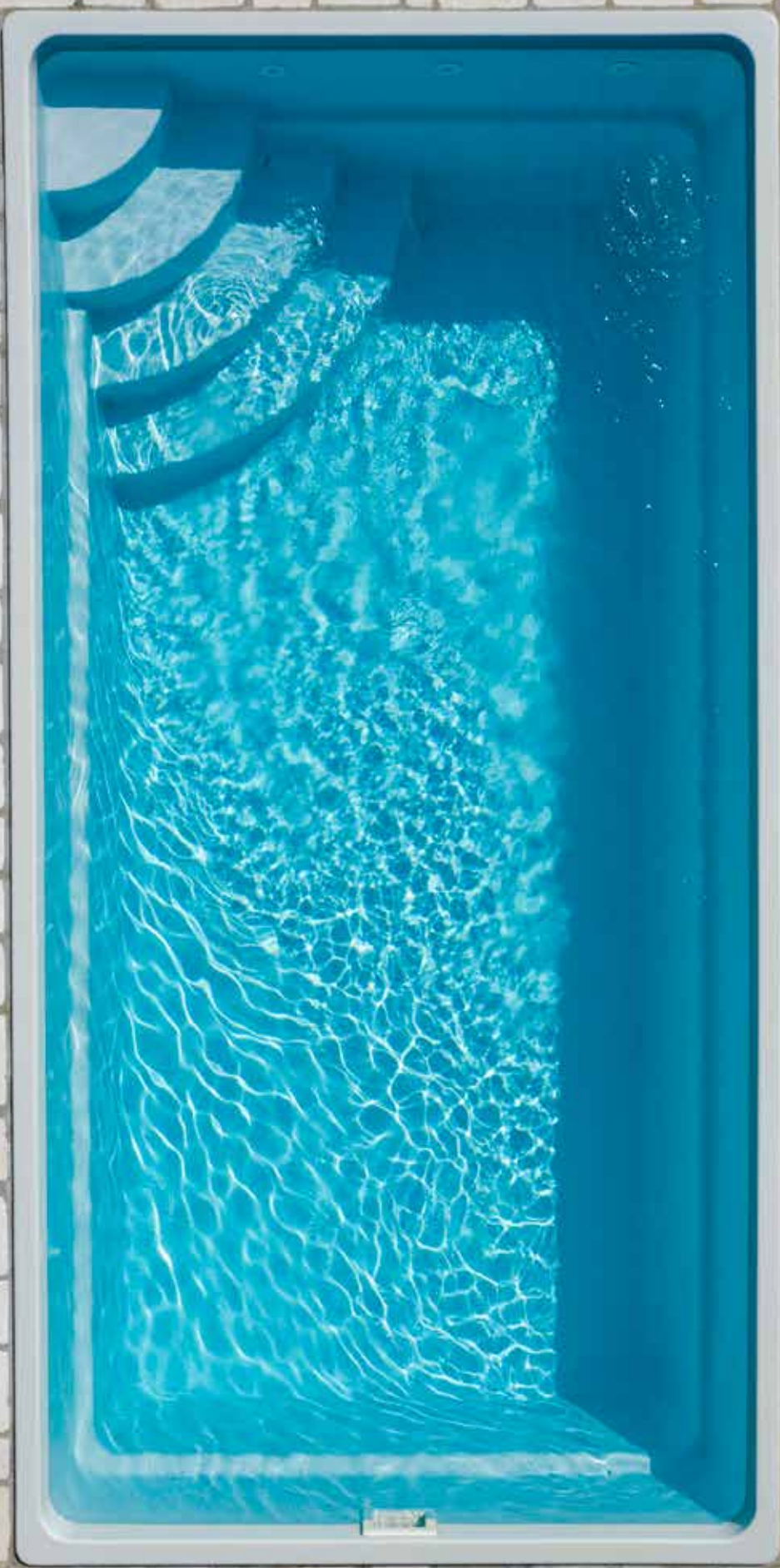





## ROM

DIMENSIONER: 7 X 3,50 X 1,50 M

VOLUMEN: 31,5M<sup>3</sup>

VANDOVERFLADE: 24,5M<sup>2</sup>

POOL VÆGT: 830KG

En mellemstor swimmingpool med mål på 7m x 3,50m x 1,50m. Det er en højt anset pool, og der er altid stor efterspørgsel. Kummen tilbydes i en glasfiberforstærket polyester, bestående af et lag gelcoat og polyestermatter med pulverfiber.

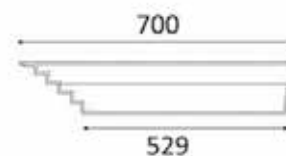
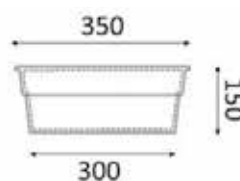
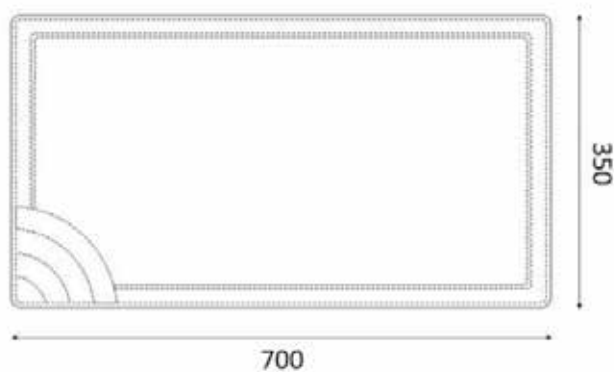



**SAN  
SEBASTIAN**



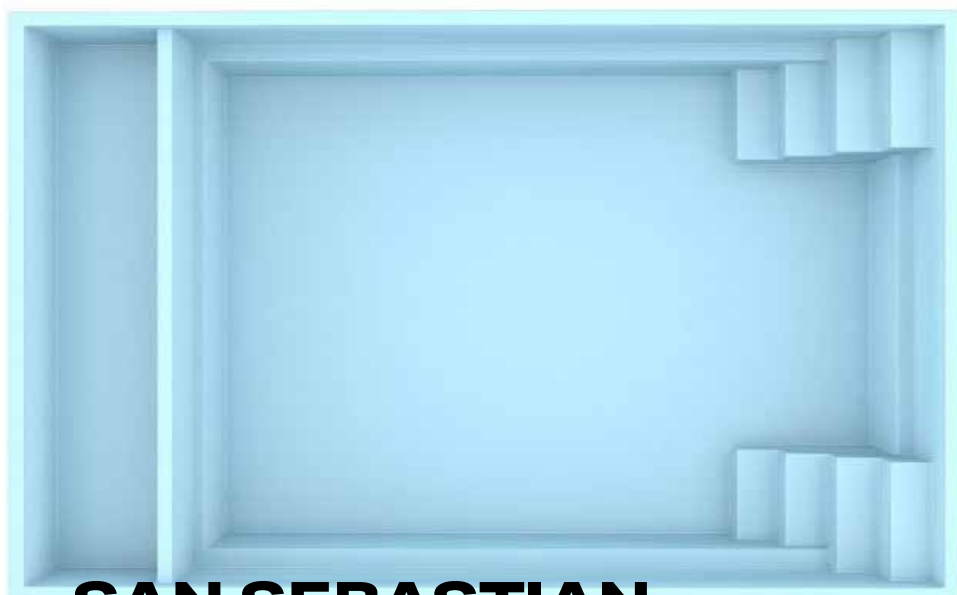

## SAN SEBASTIAN

DIMENSIONER: 6,10 X 3,75 X 1,50M

VOLUMEN: 25,5M<sup>3</sup>

VANDOVERFLADE: 23M<sup>2</sup>

POOL VÆGT: 650KG

En pool lavet af forstærket polyester med dimensionerne 6,10m x 3,75m x 1,50m med indbygget kammer til et lamelcover. Et lamelcover er et sikkerhedscover, der beskytter både børn og dyr, samt beskytter poolen mod snavs og forurening. San Sebastian-modellen har trapper på begge sider af den kortere væg, for at sikre at svømmeområdet ikke reduceres.

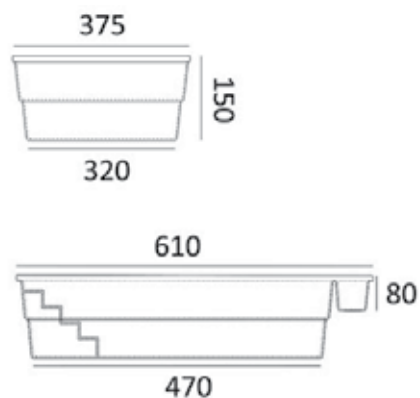
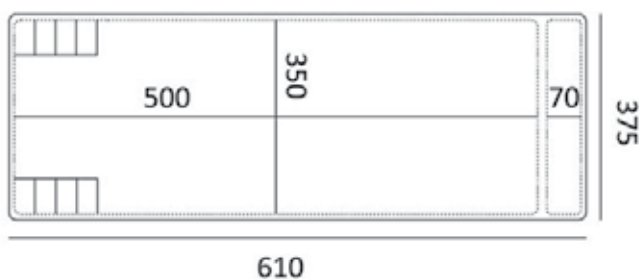

# STOCKHOLM





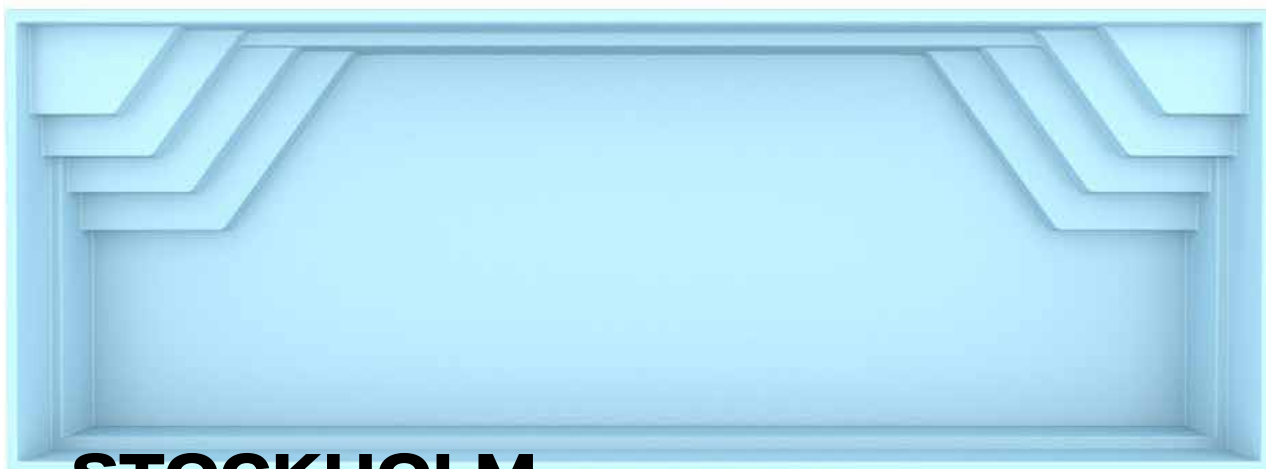

# STOCKHOLM

DIMENSIONER: 11,25 X 3,75 X 1,50 M

VOLUMEN: 53M<sup>3</sup>

VANDOVERFLADE: 42M<sup>2</sup>

POOL VÆGT: 1420KG

En af de største modeller med mål på 11,25m x 3,75m x 1,50m. På grund af sin længde er poolen ideel til konkurrencesvømning og til at arrangere svømmekonkurrencer. Modellen har trapper i hver ende af poolens længere væg, hvilket giver mulighed for praktisk brug. Færdig hele vejen rundt med en eksotisk træplade ville få den til at se perfekt ud i haven.

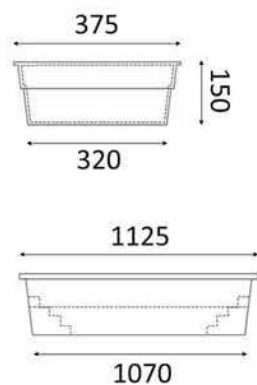
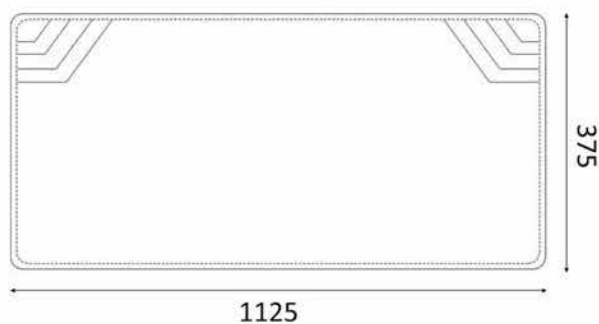



**VICTORIA**





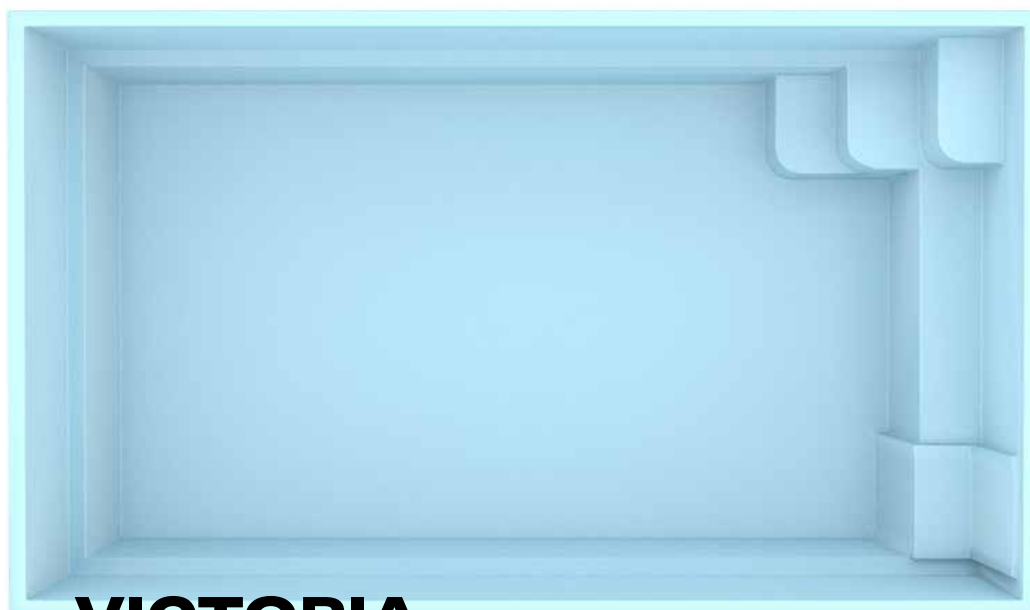

# VICTORIA

DIMENSIONER: 4,70 X 2,70 X 1,30M

VOLUMEN: 12,5M<sup>3</sup>

VANDOVERFLADE: 13M<sup>2</sup>

POOL VÆGT: 430KG

En pool med mål på 4,70m x 2,70m x 1,30m og lavet af forstærket polyester. En af de mindste havebassiner, som har trapper i det ene hjørne og siddeplads i det andet. Modellen er en ideel løsning for dem, der har begrænset plads i deres have.

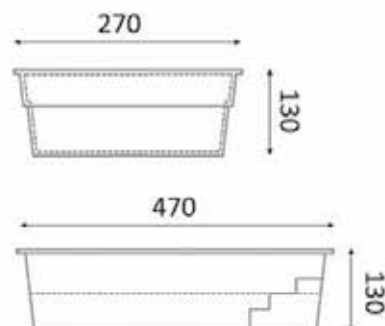
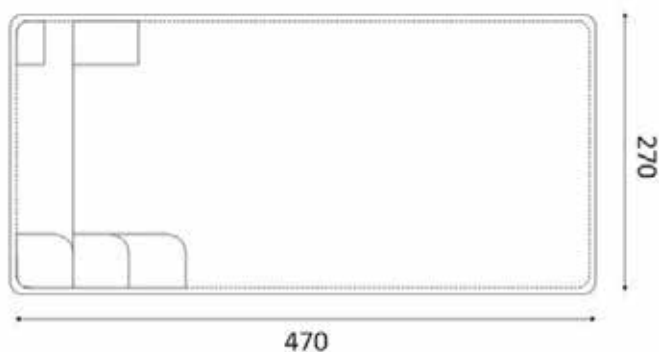

# FIBERPOOLS

Welldana

